

23

CATÁLOGO GENERAL
CGA6ESP



canalizando energía





canalizando energía

AISCAN, S.L.

Camino Cabesols, S/N · Apdo. 41

03410 - Biar (Alicante) - ESPAÑA

T: +34 965 811 920

www.aiscan.com · post@aiscan.com

EDICIÓN CGA6 · ENERO 2023



EN ISO 14319:2023



GA-199293041



*Alcance de la marca para tubos no metálicos.

** Aplicable a las bandejas portables

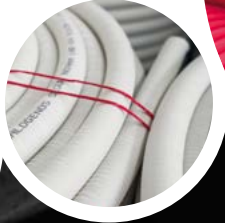
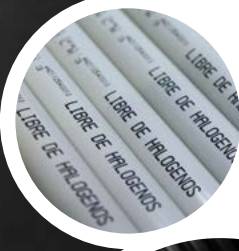

www.aiscan.com



conductos plástico

índice	8
simbología	9
tubos curvables	11
tubos rígidos	19
accesorios tubos rígidos	27
accesorios tubos	36
canalizaciones subterráneas	39
accesorios canalizaciones subterráneas	43
canalizaciones especiales	45
certificados de calidad	47

tubos metálicos

índice	50
simbología	51
tubos metálicos	53
curvas metálicas	55
accesorios tubos y curvas metálicos	59
certificados de calidad	65

sistemas de bandejas portacables

índice	68
simbología	70
vista general	72
unifast	77
bandeja portacables de rejilla	79
bandeja portacables estándar	89
bandeja portacables certificada	97
bandeja portacables reforzada	106
bandeja portacables ejecuciones especiales	108
tapa rejilla y bandeja	111
curvas y derivaciones	113
soportes y accesorios	135
uniones y tornillería	151
varios	157
easy lock	159
certificados de calidad	161



conductos plástico

tubos curvables

AISCAN-C
AISCAN-CR
AISCAN-CHF
AISCAN-FHF
AISCAN-TEI
AISCAN TEI-COLORES
AISCAN-TPI
AISCAN-CPC
AISCAN-TDC
AISCAN-TERMOFLEX
AISCAN-ACOPLAST

tubos rígidos

AISCAN-BNR/BGR
AISCAN-BNE/BGE
AISCAN-RHF
AISCAN-EHF
AISCAN-EXTRADUR
AISCAN-EXTRADUR-GRADO 9
AISCAN-REXA E
AISCAN-RHF-B
AISCAN-A
AISCAN-K

accesorios tubos rígidos

AISCAN-CF
AISCAN-CF LH
CODOS / TES / RACORES / MUELLES
AISCAN BNR-BGR curva 90°
AISCAN BNE-BGE curva 90°
AISCAN BNR-BGR manguito
AISCAN BNE-BGE manguito
AISCAN RHF curva 90°
AISCAN EHF curva 90°
AISCAN RHF manguito
AISCAN EHF manguito
AISCAN-A curva 90°
AISCAN-EXTRADUR curva 90°
AISCAN-EXTRADUR grado 9 curva 90°
AISCAN-EXTRADUR grado 9 manguito
AISCAN-REXA-E curva 90°
AISCAN-REXA-E manguito

accesorios tubos

cajas de conexión y derivación

canalizaciones subterráneas

tubos siliconados para telecomunicaciones
brida unión cuatritubo
manguito unión monotubo
tapón multitubo
AISCAN-DP NORMAL (DRN)
AISCAN-DP NORMAL (DBN)
AISCAN-DP LIGERO (DRL)
AISCAN-DP LIGERO (DBL)





















accesorios canalizaciones subterráneas

manguito-DP
tapón-DP
separador-DP
AISCAN-PLEN

canalizaciones especiales

AISCAN-UV

simbología

-  temperatura de uso
-  resistencia a la compresión
-  resistencia al impacto
-  influencias externas
-  propagador de la llama
-  rigidez dieléctrica
-  resistencia de aislamiento
-  diámetro
-  radio
-  ángulo
-  longitud
-  ancho
-  métrica
-  bocana
-  rollo
-  barras por mazo
-  palet
-  unidades por caja
-  unidades por bolsa
-  barras por jaula



marcado CE

Cumple con los requisitos esenciales de las directivas del consejo 2014/35/UE (directiva de comercialización de material eléctrico).



Las referencias identificadas con este sello han obtenido el reconocimiento de calidad por parte de AENOR. Tiene a su disposición los certificados completos en www.aiscan.com

Exija siempre la máxima calidad para su instalación. Exija el certificado de AENOR.



tubos curvables

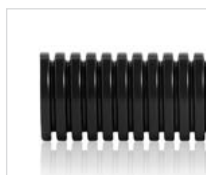

AISCAN-C. Cód. **222120540010**

Tubo corrugado para instalaciones empotradas

Certificado por AENOR conforme UNE-EN 61386-22

Clase ETIM: ECO01175

-5°C / +60°C	>320 N	1J a -5°C	IP54	no

Ref	Ø ext	Ø int (min)	⊙ (m)	≡ (m)
C16	16 +/-0,3	10,7	100	6000
C20	20 +/-0,3	13,4	100	4800
C25	25 +/-0,4	18,5	75	3300
C32	32 +/-0,4	24,3	50	2200
C40	40 +/-0,4	31,2	25	1100
C50	50 +/-0,5	39,6	25	900

Tipo: Curvable. Color: NEGRO.

Aplicaciones: Canalizaciones empotradas ordinarias en obras de fábrica (paredes, techos y falsos techos), huecos de construcción y canales protectoras.

Observaciones: La instalación se realizará según instrucciones del R.E.B.T.



AISCAN-CR. Cód. **232122540010**

Tubo corrugado/forrado para instalaciones empotradas

Certificado por AENOR conforme UNE-EN 61386-22

Clase ETIM: ECO01175

-5°C / +60°C	>320 N	2J a -5°C	IP54	>2000 V	>100 MOhm	no

Ref	Ø ext	Ø int (min)	⊙ (m)	≡ (m)
CR16	16,5 +/-0,5	10,7	100	6000
CR20	20,5 +/-0,5	13,4	100	4800
CR25	25,5 +/-0,5	18,5	75	3300
CR32	32,5 +/-0,5	24,3	50	2000
CR40	40,5 +/-0,5	31,2	25	1100
CR50	50,5 +/-0,5	39,6	25	800

Tipo: Curvable. Color: NEGRO / GRIS.

Aplicaciones: Canalizaciones empotradas ordinarias en obras de fábrica (paredes, techos, y falsos techos), huecos de construcción y canales protectoras.

Observaciones: La instalación se realizará según instrucciones del R.E.B.T.

tubos curvables



CE

AISCAN-CHF. Cód. **232220540010**
 Tubo corrugado libre de halógenos
 Conforme UNE-EN 61386-22
 Clase ETIM: EC001175

-5°C / +90°C	>320 N	2J a -5°C	IP54	no

Ref	Ø ext	Ø int (min)	⊙ (m)	≡ (m)
CHF16	16 +0/-0,3	10,7	100	6000
CHF20	20 +0/-0,3	13,4	100	4800
CHF25	25 +0/-0,4	18,5	75	3300
CHF32	32 +0/-0,4	24,3	50	2200
CHF40	40 +0/-0,4	31,2	25	1100
CHF50	50 +0/-0,5	39,6	25	900

Tipo: Curvable. Color: GRIS. Cumple con UNE-EN 60754-2 (ver pág. 47). Cumple con UNE-EN 50525-1 anexo C (ver pág. 47).

Aplicaciones: Instalaciones eléctricas en edificios públicos de gran concurrencia de personas y/o donde se quiera evitar (en caso de incendio) gran emisión de humos y gases ácidos.

Observaciones: La instalación se realizará según instrucciones del R.E.B.T.



CE

AISCAN-FHF. Cód. **232122540010**
 Tubo corrugado/forado libre de halógenos para
 canalizaciones empotradas
 Conforme UNE-EN 61386-22
 Clase ETIM: EC001175

-5°C / +60°C	>320 N	2J a -5°C	IP54	>2000 V	>100 M0h/m	no

Ref	Ø ext	Ø int (min)	⊙ (m)	≡ (m)
FHF20	20,5 +0/-0,5	13,4	100	4800
FHF25	25,5 +0/-0,5	18,5	75	3300
FHF32	32,5 +0/-0,5	24,3	50	2000
FHF40	40,5 +0/-0,5	31,2	25	1100

Tipo: Curvable. Color: GRIS. Cumple con UNE-EN 60754-2 (ver pág. 47). Cumple con UNE-EN 50525-1 anexo C (ver pág. 47).

Aplicaciones: Instalaciones eléctricas en edificios públicos de gran concurrencia de personas y/o donde se quiera evitar (en caso de incendio) gran emisión de humos y gases ácidos.

Observaciones: La instalación se realizará según instrucciones del R.E.B.T.



AISCAN-TEI. Cód. **332122540010**

Tubo corrugado con guía para canalizaciones empotradas

Certificado por AENOR conforme UNE-EN 61386-22

Clase ETIM: EC001175

-5°C / +60°C	>750 N	2J a -5°C	IP54	>2000 V	>100 M0hm	no

Ref	Ø ext	Ø int (min)	⊙ (m)	≡ (m)
TEI16	16 +0/-0,3	10,0	100	6000
TEI20	20 +0/-0,3	13,4	100	4800
TEI25	25 +0/-0,4	18,5	75	3300
TEI32	32 +0/-0,4	24,3	50	2200
TEI40	40 +0/-0,4	31,2	25	1100
TEI50	50 +0/-0,5	39,6	25	900

Tipo: Curvable. Color: GRIS RAL 7035.

Aplicaciones: Canalizaciones empotradas y canalizaciones precableadas.

Observaciones: Guía incorporada. Accesorios a utilizar: AISCAN-MP color GRIS. La instalación se realizará según instrucciones del R.E.B.T.



AISCAN-TEI COLORES. Cód. **332122540010**

Tubo corrugado sin guía para canalizaciones empotradas

Conforme UNE-EN 61386-22

Clase ETIM: EC001175

-5°C / +60°C	>750 N	2J a -5°C	IP54	>2000 V	>100 M0hm	no

NEGRO	VERDE	BLANCO	AZUL	VIOLETA	MARRÓN	Ø ext	Ø int (min)	⊙ (m)	≡ (m)
TEICN20	TEICV20	TEICB20	TEICA20	TEICL20	TEICM20	20 +0/-0,3	13,4	100	4800
TEICN25	TEICV25	TEICB25	TEICA25	TEICL25	TEICM25	25 +0/-0,4	18,5	75	3300
TEICN32	TEICV32	TEICB32	TEICA32	TEICL32	TEICM32	32 +0/-0,4	24,3	50	2200

Tipo: Curvable. Color: NEGRO (electricidad · TEICN). VERDE (telefonía · TEICV).

BLANCO (informática · TEICB). AZUL (videoportero · TEICA). VIOLETA (salidas emergencia · TEICL). MARRÓN (sonido · TEICM).

Aplicaciones: Canalizaciones empotradas embebidas en hormigón y canalizaciones precableadas.

Observaciones: La instalación se realizará según instrucciones del R.E.B.T.

tubos curvables



AISCAN-TPI. Cód. 332232540010

Tubo corrugado para canalizaciones empotradas

Certificado por AENOR conforme UNE-EN 61386-22

Clase ETIM: EC001175

-5°C / +90°C	>750 N	2J a -5°C	IP54	>2000 V	>100 MΩm	no

Ref	Ø ext	Ø int (min)	⊙ (m)	≡ (m)
TPI16	16 +0/-0,3	9,7	100	6000
TPI20	20 +0/-0,3	12,5	100	4800
TPI25	25 +0/-0,4	16,8	75	3300
TPI32	32 +0/-0,4	23,5	50	2200
TPI40	40 +0/-0,4	30	25	1100
TPI50	50 +0/-0,5	38,5	25	900

Tipo: Curvable · transversalmente elástico. Color: GRIS RAL 7035. Cumple con UNE-EN 60754-2 (ver pág. 47).

Aplicaciones: Canalizaciones empotradas embebidas en hormigón y canalizaciones precableadas.

Observaciones: Guía incorporada. Accesorios a utilizar: AISCAN-MP color GRIS. La instalación se realizará según instrucciones del R.E.B.T.



AISCAN-CPC. Cód. -

Cinta precableada libre de halógenos

Ref	tipo de tubo	tipo de cable	⊙ (m)	≡ (m)
CPC	plano (libre de halógenos)	H07Z1-K	50	2250



AISCAN-TDC. Cód. -
Tubo descarga de condensados



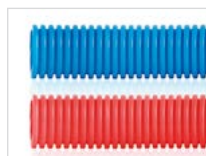

Ref	Ø nominal	Ø 	⊙ (m)	≡ (m)
TDC	20 $+0/-0,3$	M:16 / F:18	50 $+2/-1$	2250

Tipo: Curvable. Color: CREMA. Tratamiento contra rayos solares ultravioleta. Tramos macho-hembra de 50 cm.

Aplicaciones: Descarga de condensados procedentes de sistemas de acondicionamiento de aire de splits.



AISCAN-TERMOFLEX. Cód. 195/424500
Tubo corrugado no apto para instalaciones eléctricas
Conforme UNE 20334

				
-15°C / +90°C	>125 N	0,5J a -25°C	IP54	si

AZUL	ROJO	Ø ext	Ø int (min)	⊙ (m)
TRA13	TRR13	18,3 $+/-0,5$	12,7	100
TRA16	TRR16	21 $+/-0,5$	15,2	100
TRA19	TRR19	24,5 $+/-0,5$	18,5	50
TRA23	TRR23	28,1 $+/-0,6$	21,7	50
TRA29	TRR29	34,2 $+/-0,6$	27,5	50

Tipo: Curvable. Dimensiones según UNE 20333. Color: ROJO: RAL 3020. AZUL: RAL 5015

Aplicaciones: Señalización y protección de tuberías de cobre para calefacción (ROJO) o agua fría (AZUL).

tubos curvables



CE

AISCAN-ACOPLAST. Cód. 232222540010

Tubo corrugado con guía de pared múltiple (interior liso)

Según UNE-EN 61386-22 excepto en lo referente a los apartados 8 (dimensiones) y 10.4 (ensayo de curvado) que cumple con UNE-EN-61386-24

Clase ETIM: ECO01175

-5°C / +90°C	>320 N	2J a -5°C	IP54	>2000 V	>100 MΩm	no

Ref	Ø ext	Ø int (min)	© (m)
AC40	40 +0/-0,4	30,5	100
AC50	50 +0/-0,5	40	100
AC63	63 +0/-0,6	50	100
AC90	90 +1,7/-0	73	75
AC110	110 +2,0/-0	88	50
AC160	160 +2,9/-0	130	50

Tipo: Curvable. Color: GRIS. Cumple con UNE-EN 60754-2 (ver pág. 47).

Aplicaciones: Acometidas interiores o empotradas.

Observaciones: Guía incorporada. La instalación se realizará según instrucciones del R.E.B.T.





tubos rígidos



AISCAN-BNR / AISCAN-BGR. Cód. **432112540010**
 Blindado negro roscable / Blindado gris roscable
 Certificado por AENOR conforme UNE-EN 61386-21
 Clase ETIM: ECO01174

-5°C / +60°C	>1250 N	2J a -5°C	IP54	>2000 V	>100 M0hm	no

NEGRO	GRIS	Ø ext	Ø int (min)	↔ (m)	⊞ (uni.) / (m)
BNR16	BGR16	16 +0/-0,3	10,5	3	19 / 57
BNR20	BGR20	20 +0/-0,3	14	3	19 / 57
BNR25	BGR25	25 +0/-0,4	18	3	19 / 57
BNR32	BGR32	32 +0/-0,4	24,5	3	10 / 30
BNR40	BGR40	40 +0/-0,4	31,5	3	10 / 30
BNR50	BGR50	50 +0/-0,5	40,5	3	5 / 15
BNR63	BGR63	63 +0/-0,6	52	3	5 / 15

Tipo: Rígido · curvable en caliente. Color: BNR: NEGRO. BGR: GRIS RAL 7035.

Aplicaciones: Canalizaciones superficiales ordinarias fijas.

Observaciones: En cada barra se suministra un manguito roscable (sin cargo). La instalación se realizará según instrucciones del R.E.B.T.



AISCAN-BNE / AISCAN-BGE. Cód. **432112540010**
 Blindado negro enchufable / Blindado gris enchufable
 Certificado por AENOR conforme UNE-EN 61386-21
 Clase ETIM: ECO01174

-5°C / +60°C	>1250 N	2J a -5°C	IP54	>2000 V	>100 M0hm	no

NEGRO	GRIS	Ø ext	Ø int (min)	↔ (m)	⊞ (uni.) / (m)
BNE16	BGE16*	16 +0/-0,3	10,5	3	19 / 57
BNE20	BGE20*	20 +0/-0,3	14	3	19 / 57
BNE25	BGE25*	25 +0/-0,4	18	3	19 / 57
BNE32	BGE32*	32 +0/-0,4	24,5	3	10 / 30
BNE40	BGE40	40 +0/-0,4	31,5	3	10 / 30
BNE50	BGE50	50 +0/-0,5	40,5	3	5 / 15
BNE63	BGE63	63 +0/-0,6	52	3	5 / 15

Tipo: Rígido · curvable en caliente. Color: BNE: NEGRO. BGE: GRIS RAL 7035.

Aplicaciones: Canalizaciones superficiales ordinarias fijas.

Observaciones: En cada barra se suministra un manguito enchufable (sin cargo). La instalación se realizará según instrucciones del R.E.B.T.

*Tubos curvables en frío con muelle (p.28) hasta Ø 32, en color gris.

tubos rígidos



AISCAN-RHF. Cód. **442212540010**
 Tubo rígido roscable libre de halógenos
 Conforme UNE-EN 61386-21
 Clase ETIM: ECO01174

-5°C / +90°C	>1250 N	6J a -5°C	IP54	>2000 V	>100 MΩm	no
Ref	Ø ext	Ø int (min)	↔ (m)	⊞ (uni.) / (m)		
RHF16	16 +0/-0,3	10,5	3	19 / 57		
RHF20	20 +0/-0,3	14	3	19 / 57		
RHF25	25 +0/-0,4	18	3	19 / 57		
RHF32	32 +0/-0,4	24,5	3	10 / 30		
RHF40	40 +0/-0,4	31,5	3	10 / 30		
RHF50	50 +0/-0,5	40,5	3	5 / 15		
RHF63	63 +0/-0,6	52	3	5 / 15		

Tipo: Rígido. Color: GRIS RAL 7035. Cumple con UNE-EN 60754-2 (ver pág. 47). Cumple con UNE-EN 50525-1 anexo C (ver pág. 47).

Aplicaciones: Instalaciones eléctricas en edificios públicos de gran concurrencia de personas y/o donde se quiera evitar (en caso de incendio) gran emisión de humos y gases ácidos.

Observaciones: En cada barra se suministra un manguito roscable (sin cargo) La instalación se realizará según instrucciones del R.E.B.T.



AISCAN-EHF. Cód. **442112540010**
 Tubo rígido enchufable libre de halógenos
 Conforme UNE-EN 61386-21
 Clase ETIM: ECO01174

-5°C / +60°C	>1250 N	6J a -5°C	IP54	>2000 V	>100 MΩm	no
Ref	Ø ext	Ø int (min)	↔ (m)	⊞ (uni.) / (m)		
EHF16	16 +0/-0,3	11,8	3	19 / 57		
EHF20	20 +0/-0,3	15,7	3	19 / 57		
EHF25	25 +0/-0,4	20,1	3	19 / 57		
EHF32	32 +0/-0,4	26,5	3	10 / 30		
EHF40	40 +0/-0,4	34,5	3	10 / 30		
EHF50	50 +0/-0,5	42,9	3	5 / 15		
EHF63	63 +0/-0,6	56,2	3	5 / 15		

Tipo: Rígido. Color: GRIS RAL 7035. Cumple con UNE-EN 60754-2 (ver pág. 47). Cumple con UNE-EN 50525-1 anexo C (ver pág. 47).

Aplicaciones: Instalaciones eléctricas en edificios públicos de gran concurrencia de personas y/o donde se quiera evitar (en caso de incendio) gran emisión de humos y gases ácidos.

Observaciones: En cada barra se suministra un manguito enchufable (sin cargo) La instalación se realizará según instrucciones del R.E.B.T.



AISCAN-EXTRADUR. Cód. 432112540010

Tubo blindado roscable para canalizaciones superficiales fijas

Certificado por AENOR conforme UNE-EN 61386-21

Clase ETIM: EEC001174

	-5°C / +60°C	>1250 N	2J a -5°C	IP54	>2000 V	>100 M0hm
						no
Ref	Ø ext	Ø int (min)	↔ (m)	⊞ (uni.) / (m)		
EX16	16 +0/-0,3	10,5	3	19 / 57		
EX20	20 +0/-0,3	14	3	19 / 57		
EX25	25 +0/-0,4	18	3	19 / 57		
EX32	32 +0/-0,4	24,5	3	10 / 30		
EX40	40 +0/-0,4	31,5	3	10 / 30		
EX50	50 +0/-0,5	40,5	3	5 / 15		
EX63	63 +0/-0,6	52	3	5 / 15		

Tipo: Rígido · curvable en caliente. Color: NEGRO.

Aplicaciones: Canalizaciones superficiales ordinarias fijas.

Observaciones: En cada barra se suministra un manguito roscable (sin cargo). La instalación se realizará según instrucciones del R.E.B.T.



AISCAN-EXTRADUR GRADO 9. Cód. 432112540010

Tubo blindado roscable para canalizaciones superficiales fijas

Certificado por AENOR conforme UNE-EN 61386-21

Clase ETIM: EEC001174

	-5°C / +60°C	>1250 N	2J a -5°C	IP54	>2000 V	>100 M0hm
						no
Ref	Ø ext	Ø int (min)	↔ (m)	⊞ (uni.) / (m)		
EXG916	16 +0/-0,3	10,5	3	19 / 57		
EXG920	20 +0/-0,3	14	3	19 / 57		
EXG925	25 +0/-0,4	18	3	19 / 57		
EXG932	32 +0/-0,4	24,5	3	10 / 30		
EXG940	40 +0/-0,4	31,5	3	10 / 30		
EXG950	50 +0/-0,5	40,5	3	5 / 15		
EXG963	63 +0/-0,6	52	3	5 / 15		

Tipo: Rígido · curvable en caliente. Color: GRIS RAL 7035.

Aplicaciones: Canalizaciones superficiales ordinarias fijas.

Observaciones: En cada barra se suministra un manguito roscable (sin cargo). La instalación se realizará según instrucciones del R.E.B.T.

tubos rígidos



AISCAN-REXA E. Cód. 432112540010

Tubo enchufable para exteriores y ambientes agresivos

Conforme UNE-EN 61386-21

Clase ETIM: ECO01174

-5°C / +60°C	>1250 N	2Ja -5°C	IP54	>2000 V	>100 MΩm	no
Ref	Ø ext	Ø int (min)	↔ (m)	⊞ (uni.) / (m)		
REXAE20	20 +0/-0,3	14	3	19 / 57		
REXAE25	25 +0/-0,4	18	3	19 / 57		
REXAE32	32 +0/-0,4	24,5	3	10 / 30		
REXAE40	40 +0/-0,4	31,5	3	10 / 30		
REXAE50	50 +0/-0,5	40,5	3	5 / 15		
REXAE63	63 +0/-0,6	52	3	5 / 15		

Tipo: Rígido. Color: GRIS RAL 7037.

Aplicaciones: Instalaciones eléctricas exteriores y ambientes agresivos.

Observaciones: En cada barra se suministra un manguito enchufable (sin cargo). La instalación se realizará según instrucciones del R.E.B.T.



El nuevo tubo REXA de AISCAN presenta una mayor resistencia a los rayos ultravioletas, gracias a la capa exterior, especialmente coextruida sobre la base.

Ofrece una gran resistencia a la corrosión y ataques químicos. Además, tiene una alta retención del color y propiedades mecánicas a lo largo del tiempo. Su rigidez dieléctrica es excelente, y tiene un color plateado brillante característico.

REXA de AISCAN está disponible con diámetros desde 20 mm hasta 63 mm, según UNE-60423. También se suministran curvas de 90°.

REXA de AISCAN cumple con todo lo especificado en el R.E.B.T. para instalaciones vistas.

GELOY RESINS XTW*

Nuevo plástico ASA formulado por SABIC INNOVATIVE PLASTICS para aplicaciones al exterior

- De 7 a 10 años de resistencia a la intemperie.
- Blancos y VFX más brillantes.
- Gran compatibilidad con ABS y PVC.
- De 3 a 5 veces mejor en retención de color y brillo.

La resistencia al exterior queda demostrada con los resultados obtenidos por SABIC INNOVATIVE PLASTICS y reflejados en los gráficos mostrados a continuación.

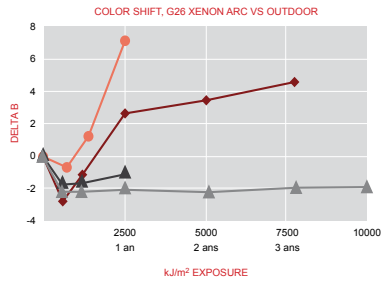
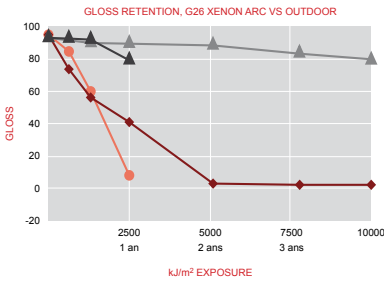

◆ Reg. ASA Xenon
 ● Reg. ASA Arizona
 ▲ XTWE270 Xenon
 ▲ XTWE270 Arizona
 *2500 kJ/m² G26 Xenon Arc - 1 year Outdoor weathering

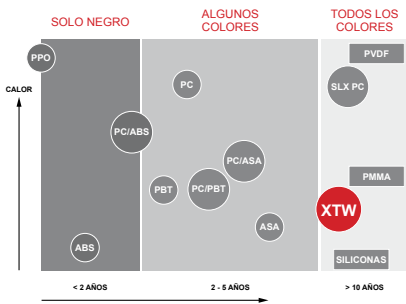

Resistencia a la intemperie: Retención de brillo y color, y propiedades.



Producto normal ASA.



Producto con GELOY RESINS XTW.

Comparación de propiedades meteorológicas

- Las tablas y gráficos son transcripción de la información dada por SABIC INNOVATIVE PLASTICS y reproducida con su autorización.
- Las características según UNE 61386-21 son ensayadas permanentemente por el laboratorio de AISCAN, S.L. que está acreditado por ENAC.
- Nuestro departamento técnico está a su disposición para cualquier consulta o aclaración.

tubos rígidos



CE

AISCAN-RHF-B. Cód. **443212540010**

Tubo para acometidas exteriores

Conforme UNE-EN 61386-21

Clase ETIM: ECO01174

-15°C / +90°C	>1250 N	6J a -15°C	IP54	>2000 V	>100 MOhm	no
Ref	Ø ext	Ø int (min)	↔ (m)	↔ (uni.) / (m)		
RHFB90*	90 +1,7/-0	67	3	5 / 15		

Tipo: Rígido. Color: GRIS RAL 7035. Cumple con UNE-EN 60754-2 (ver pág. 47). Cumple con UNE-EN 50525-1 anexo C (ver pág. 47).

Aplicaciones: Bajadas en postes y fachadas.

Observaciones: La instalación se realizará según instrucciones del R.E.B.T.

*La referencia RHFB90 no tiene accesorios.



CE

AISCAN-A. Cód. **222112540010**

Tubo acometidas individuales en viviendas

Conforme UNE-EN 61386-21

Clase ETIM: ECO01174

-5°C / +60°C	>320 N	1J a -5°C	IP54	>2000 V	>100 MOhm	no
Ref	Ø ext	Ø int (min)	↔ (m)	↔ (uni.) / (m)		
A25	25 +0/-0,3	19	3	25 / 75		
A32	32 +0/-0,4	26	3	20 / 60		
A40	40 +0/-0,4	33	3	10 / 30		
A50	50 +0/-0,5	42	3	10 / 30		









Tipo: Rígido. Color: NEGRO.

Aplicaciones: Acometidas individuales en viviendas.

Observaciones: La instalación se realizará según instrucciones del R.E.B.T.



AISCAN-K. Cód. 105/124500
 Tubo para canalizaciones subterráneas
 Conforme UNE 20334

						
-5°C / +60°C	>125 N	0,5J a -5°C	IP54	>2000 V	>100 MΩm	no
Ref	Ø ext	Ø int (min)	↔ (m)		 (uni.) / (m)	
K63	63 +/-0.5	47	4	1	10 / 40	

Tipo: Rígido. Color: NEGRO.

Aplicaciones: Tubo no apto para instalaciones eléctricas superiores a 49V.

Observaciones: La instalación se realizará según instrucciones del R.E.B.T.





accesorios tubos rígidos



AISCAN-CF. Cód. **432132540010**
Curva flexible
Conforme UNE-EN 61386-22

-5°C / +60°C	>1250 N	2J a -5°C	IP54	>2000 V	>100 MOhm	no

NEGRO	GRIS	Ø ext	Ø int (min)	∠ int	▮ (uni.)
--	CFG16	16 +0/-0,3	10	100° +5/-5	600
CFN20	CFG20	20 +0/-0,3	13	100° +5/-5	600
CFN25	CFG25	25 +0/-0,3	17	115° +5/-5	300
CFN32	CFG32	32 +0/-0,3	23	125° +5/-5	200
CFN40	CFG40	40 +0/-0,4	29	170° +5/-5	90
CFN50	CFG50	50 +0/-0,4	37	190° +5/-5	40

Color: NEGRO / GRIS RAL 7035.

Observaciones: Curvable · transversalmente elástico. La instalación se realizará según instrucciones del R.E.B.T.



AISCAN-CF LH. Cód. **442132540010**
Curva flexible libre de halógenos
Conforme UNE-EN 61386-22

-5°C / +60°C	>1250 N	6J a -5°C	IP54	>2000 V	>100 MOhm	no

Ref	Ø ext	Ø int (min)	∠ int	▮ (uni.)
CFLH20	20 +0/-0,3	13	100° +5/-5	600
CFLH25	25 +0/-0,3	17	115° +5/-5	300
CFLH32	32 +0/-0,3	23	125° +5/-5	200
CFLH40	40 +0/-0,4	29	170° +5/-5	90
CFLH50	50 +0/-0,4	37	190° +5/-5	40

Color: GRIS RAL 7035.

Observaciones: Curvable · transversalmente elástico. Cumple con UNE-EN 60754-2 (ver pág. 47). Cumple con UNE-EN 50525-1 anexo C (ver pág. 47). La instalación se realizará según instrucciones del R.E.B.T.

CODOS



Ref	Ø nominal	▮ (uni.)
COD16	16	50
COD20	20	50
COD25	25	50
COD32	32	25

TES



Ref	Ø nominal	▮ (uni.)
T16	16	50
T20	20	50
T25	25	25
T32	32	20

accesorios tubos rígidos

RACORES



Ref	Ø nominal	▧ (uni.)
RA16	16	50
RA20	20	50
RA25	25	50
RA32	32	25
RA40	40	25
RA50	50	15

MUELLES



Ref	Ø nominal
MU16	16
MU20	20
MU25	25
MU32	32



AISCAN BNR-BGR. Cód. 432112540010

Curva 90° roscable blindada negra y gris

Certificado por AENOR conforme UNE-EN 61386-21

-5°C / +60°C	>1250 N	2J a -5°C	IP54	>2000 V	>100 MØhm	no
NEGRO	GRIS	Ø ext	Ø int (min)	▧	◁	▧ (uni.)
CNR16	CGR16	16 +0/-0,3	12,4	M16 x 15	90° +5/-5	200
CNR20	CGR20	20 +0/-0,3	16	M20 x 15	90° +5/-5	200
CNR25	CGR25	25 +0/-0,3	20,5	M25 x 15	90° +5/-5	150
CNR32	CGR32	32 +0/-0,3	27	M32 x 15	90° +5/-5	75
CNR40	CGR40	40 +0/-0,4	34,4	M40 x 15	90° +5/-5	40
CNR50	CGR50	50 +0/-0,4	43,7	M50 x 15	90° +5/-5	25
CNR63	CGR63	63 +0/-0,5	54	M63 x 15	90° +5/-5	10

Color: NEGRO / GRIS RAL 7035.

Observaciones: Rosca según UNE-EN 60423. Diámetro interior mínimo según UNE-EN 60423 (tabla 1-cota d1 min.). En cada curva se suministra un manguito roscable (sin cargo). La instalación se realizará según instrucciones del R.E.B.T



AISCAN BNE-BGE. Cód. **432112540010**
 Curva 90º enchufable blindada negra y gris
 Certificado por AENOR conforme UNE-EN 61386-21

-5°C / +60°C	>1250 N	2J a -5°C	IP54	>2000 V	>100 M0hm	no
NEGRO	GRIS	Ø ext	Ø int (min)	∠	▮ (uni.)	
CNE16	CGE16	16 +0/-0,3	12,4	90º +5/-5	200	
CNE20	CGE20	20 +0/-0,3	16	90º +5/-5	200	
CNE25	CGE25	25 +0/-0,3	20,5	90º +5/-5	150	
CNE32	CGE32	32 +0/-0,3	27	90º +5/-5	75	
CNE40	CGE40	40 +0/-0,4	34,4	90º +5/-5	40	
CNE50	CGE50	50 +0/-0,4	43,7	90º +5/-5	25	
CNE63	CGE63	63 +0/-0,5	54	90º +5/-5	10	

Color: NEGRO / GRIS RAL 7035.

Observaciones: En cada curva se suministra un manguito enchufable (sin cargo). La instalación se realizará según instrucciones del R.E.B.T.



AISCAN BNR - BGR. Cód. **432112540010**
 Manguito roscable blindado
 Certificado por AENOR conforme UNE-EN 61386-21

-5°C / +60°C	>1250 N	2J a -5°C	IP54	>2000 V	>100 M0hm	no
NEGRO	GRIS	Ø ext	▮	↔	▣	▮ (uni.)
MNR16	MGR16	19,7 +/-0,2	M16 x 1,5	30,8 +/-2	100	3000
MNR20	MGR20	23,85 +/-0,2	M20 x 1,5	33,65 +/-2	100	1600
MNR25	MGR25	29,8 +/-0,2	M25 x 1,5	39,6 +/-2	100	900
MNR32	MGR32	36,9 +/-0,2	M32 x 1,5	44,5 +/-2	100	600
MNR40	MGR40	46,9 +/-0,2	M40 x 1,5	50 +/-3	75	300
MNR50	MGR50	56,8 +/-0,2	M50 x 1,5	54,7 +/-3	50	150
MNR63	MGR63	70,6 +/-0,2	M63 x 1,5	60,3 +/-3	25	100

Color: NEGRO / GRIS RAL 7035.

Observaciones: Rosca según UNE-EN 60423. Diámetro interior mínimo según UNE-EN 60423 (tabla 1 - cota d1 min.). En cada barra o curva se suministra un manguito roscable (sin cargo). La instalación se realizará según instrucciones del R.E.B.T.

accesorios tubos rígidos



AISCAN BNE-BGE. Cód. **432112540010**
Manguito enchufable blindado
Certificado por AENOR conforme UNE-EN 61386-21

		-5°C / +60°C	>1250 N	2J a -5°C	IP54	>2000 V	>100 MOhm	no
NEGRO	GRIS	Ø ext	Ø int. (max.)	Ø int. (mim.)	Ø tope interior	↔		
MNE16	MGE16	19,2 +/-0,2	16,2 +/-0,2	15,5 +/-0,2	13,5	50 +/-1	100	3000
MNE20	MGE20	23,2 +/-0,2	20,3 +/-0,2	19,5 +/-0,2	17,5	55 +/-1	100	1600
MNE25	MGE25	28,5 +/-0,2	25,3 +/-0,2	24,5 +/-0,2	22	64 +/-1	100	900
MNE32	MGE32	35 +/-0,2	32,3 +/-0,2	31,5 +/-0,2	29	74 +/-1	100	600
MNE40	MGE40	44,5 +/-0,2	40,5 +/-0,2	39,5 +/-0,2	37	80 +/-1	75	300
MNE50	MGE50	55 +/-0,2	50,5 +/-0,2	49,5 +/-0,2	47	98 +/-1	50	150
MNE63	MGE63	68,2 +/-0,2	63,6 +/-0,2	62,4 +/-0,2	59	118 +/-1	25	100

Color: NEGRO / GRIS RAL 7035.

Observaciones: En cada barra o curva se suministra un manguito enchufable (sin cargo). La instalación se realizará según instrucciones del R.E.B.T.



AISCAN RHF. Cód. **442212540010**
Curva 90º roscable libre de halógenos
Conforme UNE-EN 61386-21

		-5°C / +90°C	>1250 N	6J a -5°C	IP54	>2000 V	>100 MOhm	no
Ref	Ø ext	Ø int (min)						
CRHF16	16 +/-0,3	12,4	M16 x 1,5	90º +/-5/5	200			
CRHF20	20 +/-0,3	16	M20 x 1,5	90º +/-5/5	200			
CRHF25	25 +/-0,3	20,5	M25 x 1,5	90º +/-5/5	150			
CRHF32	32 +/-0,3	27	M32 x 1,5	90º +/-5/5	75			
CRHF40	40 +/-0,4	34,4	M40 x 1,5	90º +/-5/5	40			
CRHF50	50 +/-0,4	43,7	M50 x 1,5	90º +/-5/5	25			
CRHF63	63 +/-0,5	54	M63 x 1,5	90º +/-5/5	10			

Color: GRIS RAL 7035.

Observaciones: Rosca según UNE-EN 60423. Diámetro interior mínimo según UNE-EN 60423 (tabla 1-cota d1 min.). Cumple con UNE-EN 60754-2 (ver pág. 47). Cumple con UNE-EN 50525-1 anexo C (ver pág. 47). En cada curva se suministra un manguito roscable (sin cargo). La instalación se realizará según instrucciones del R.E.B.T.



CE

AISCAN EHF. Cód. **442112540010**
 Curva 90º enchufable libre de halógenos
 Conforme UNE-EN 61386-21

	-5°C / +60°C	>1250 N	6J a -5°C	IP54	>2000 V	>100 MOhm	no
Ref	Ø ext	Ø int (min)	↙	▤ (uni.)			
CEHF16	16 +0/-0,3	12,4	90° +5/-5	200			
CEHF20	20 +0/-0,3	16	90° +5/-5	200			
CEHF25	25 +0/-0,3	20,5	90° +5/-5	150			
CEHF32	32 +0/-0,3	27	90° +5/-5	75			
CEHF40	40 +0/-0,4	34,4	90° +5/-5	40			
CEHF50	50 +0/-0,4	43,7	90° +5/-5	25			
CEHF63	63 +0/-0,5	54	90° +5/-5	10			

Color: GRIS RAL 7035.

Observaciones: Cumple con UNE-EN 60754-2 (ver pág. 47). Cumple con UNE-EN 50525-1 anexo C (ver pág. 47). En cada curva se suministra un manguito enchufable (sin cargo). La instalación se realizará según instrucciones del R.E.B.T.



CE

AISCAN RHF. Cód. **442212540010**
 Manguito roscable libre de halógenos
 Conforme UNE-EN 61386-21

	-5°C / +90°C	>1250 N	6J a -5°C	IP54	>2000 V	>100 MOhm	no
Ref	Ø ext	▤	↔	▤	▤ (uni.)		
MRHF16	19,7 +/-0,2	M16 x 1,5	30,8 +0,3/-0,3	100	3000		
MRHF20	23,85 +/-0,2	M20 x 1,5	33,65 +0,3/-0,3	100	1600		
MRHF25	29,8 +/-0,2	M25 x 1,5	39,6 +0,3/-0,3	100	900		
MRHF32	36,9 +/-0,2	M32 x 1,5	44,5 +/-0,4	100	600		
MRHF40	46,9 +/-0,2	M40 x 1,5	50 +/-0,4	75	300		
MRHF50	56,8 +/-0,2	M50 x 1,5	54,7 +/-0,5	50	150		
MRHF63	70,6 +/-0,2	M63 x 1,5	60,3 +/-0,5	25	100		

Color: GRIS RAL 7035.

Observaciones: Cumple con UNE-EN 60754-2 (ver pág. 47). Cumple con UNE-EN 50525-1 anexo C (ver pág. 47). Rosca según UNE-EN 60423. Diámetro interior mínimo según UNE-EN 60423 (tabla 1 - cota d1 min.). En cada barra o curva se suministra un manguito roscable (sin cargo). La instalación se realizará según instrucciones del R.E.B.T.

accesorios tubos rígidos



AISCAN EHF. Cód. 442112540010
Manguito enchufable libre de halógenos
Conforme UNE-EN 61386-21

-5°C / +60°C	>1250 N	6J a -5°C	IP54	>2000 V	>100 MOhm	no	
Ref	Ø ext	Ø int. (max.)	Ø int. (mim.)	Ø tope interior	↔	▣	▤ (uni.)
MEHF16	19,3 +/-0,2	16,1 +/-0,2	15,5 +/-0,2	14	50 +/-1	100	3000
MEHF20	24,7 +/-0,2	20,2 +/-0,2	19,5 +/-0,2	18	55 +/-1	100	1600
MEHF25	29,8 +/-0,2	25,2 +/-0,2	24,5 +/-0,2	23	64 +/-1	100	900
MEHF32	36,5 +/-0,2	32,2 +/-0,2	31,5 +/-0,2	30	74 +/-1	100	600
MEHF40	44,2 +/-0,2	40,2 +/-0,2	39,5 +/-0,2	38	80 +/-1	75	300
MEHF50	54,3 +/-0,2	50,2 +/-0,2	49,5 +/-0,2	48	98 +/-1	50	150
MEHF63	67,2 +/-0,2	63,4 +/-0,2	62,4 +/-0,2	62	118 +/-1	25	100

Color: GRIS RAL 7035.

Observaciones: Cumple con UNE-EN 60754-2 (ver pág. 47). Cumple con UNE-EN 50525-1 anexo C (ver pág. 47). En cada barra o curva se suministra un manguito enchufable (sin cargo). La instalación se realizará según instrucciones del R.E.B.T.



AISCAN-A. Cód. 222112540010
Curva 90º métrica enchufable
Conforme UNE-EN 61386-21

-5°C / +60°C	>320 N	1J a -5°C	IP54	>2000 V	>100 MOhm	no
Ref	Ø ext	Ø int (min)	↔	⊕	◁	▤ (uni.)
CA25	25 +/-0,3	19	280 +/-10/-5	100	90º +/-5/-5	150
CA32	32 +/-0,4	26	350 +/-10/-5	125	90º +/-5/-5	75
CA40	40 +/-0,4	33	415 +/-10/-5	160	90º +/-5/-5	40
CA50	50 +/-0,4	42	500 +/-10/-5	200	90º +/-5/-5	25

Color: NEGRO.

Observaciones: En cada curva de 25 se suministra un manguito enchufable (sin cargo). La instalación se realizará según instrucciones del R.E.B.T.



AISCAN-EXTRADUR. Cód. 432112540010
 Curva 90º extradur métrica roscable
 Certificado por AENOR conforme UNE-EN 61386-21

-5°C / +60°C	>1250 N	2J a -5°C	IP54	>2000 V	>100 MΩhm	no

Ref	Ø ext	Ø int (min)	Ø	∠	U (uni.)
CEX16	16 +0/-0,3	12,4	M16 x 1,5	90º +5/-5	200
CEX20	20 +0/-0,3	16	M20 x 1,5	90º +5/-5	200
CEX25	25 +0/-0,3	20,5	M25 x 1,5	90º +5/-5	150
CEX32	32 +0/-0,3	27	M32 x 1,5	90º +5/-5	75
CEX40	40 +0/-0,4	34,4	M40 x 1,5	90º +5/-5	40
CEX50	50 +0/-0,4	43,7	M50 x 1,5	90º +5/-5	25
CEX63	63 +0/-0,5	54	M63 x 1,5	90º +5/-5	10

Color: NEGRO.

Observaciones: Rosca según UNE-EN 60423. Diámetro interior mínimo según UNE-EN 60423 (tabla 1 - cota d1 min.). En cada curva se suministra un manguito roscable (sin cargo). La instalación se realizará según instrucciones del R.E.B.T.

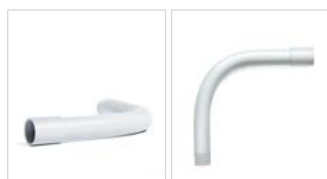

AISCAN-EXTRADUR GRADO 9.
 Cód. 432112540010
 Curva 90º extradur grado 9 métrica roscable
 Certificado por AENOR conforme UNE-EN 61386-21

-5°C / +60°C	>1250 N	2J a -5°C	IP54	>2000 V	>100 MΩhm	no

Ref	Ø ext	Ø int (min)	Ø	∠	U (uni.)
CEX916	16 +0/-0,3	12,4	M16 x 1,5	90º +5/-5	200
CEX920	20 +0/-0,3	16	M20 x 1,5	90º +5/-5	200
CEX925	25 +0/-0,3	20,5	M25 x 1,5	90º +5/-5	150
CEX932	32 +0/-0,3	27	M32 x 1,5	90º +5/-5	75
CEX940	40 +0/-0,4	34,4	M40 x 1,5	90º +5/-5	40
CEX950	50 +0/-0,4	43,7	M50 x 1,5	90º +5/-5	25
CEX963	63 +0/-0,5	54	M63 x 1,5	90º +5/-5	10

Color: GRIS RAL 7035.

Observaciones: Rosca según UNE-EN 60423. Diámetro interior mínimo según UNE-EN 60423 (tabla 1 - cota d1 min.). En cada curva se suministra un manguito roscable (sin cargo). La instalación se realizará según instrucciones del R.E.B.T.

accesorios tubos rígidos



AISCAN-EXTRADUR GRADO 9.

Cód. 432112540010

Manguito blindado extradur grado 9 roscable para canalizaciones superficiales fijas

Certificado por AENOR conforme UNE-EN 61386-21

-5°C / +60°C	>1250 N	2J a -5°C	IP54	>2000 V	>100 MΩm	no
Ref	Ø ext		↔			
MEX916	19,7 +/-0,2	M16 x 1,5	30,8 +/-2	100	3000	
MEX920	23,85 +/-0,2	M20 x 1,5	33,65 +/-2	100	1600	
MEX925	29,8 +/-0,2	M25 x 1,5	39,6 +/-2	100	900	
MEX932	36,9 +/-0,2	M32 x 1,5	44,5 +/-2	100	600	
MEX940	46,9 +/-0,2	M40 x 1,5	50 +/-3	75	300	
MEX950	56,8 +/-0,2	M50 x 1,5	54,7 +/-3	50	150	
MEX963	70,6 +/-0,2	M63 x 1,5	60,3 +/-3	25	100	

Color: GRIS RAL 7035.

Observaciones: Rosca según UNE-EN 60423. Diámetro interior mínimo según UNE-EN 60423 (tabla 1 - cota d1 min.). En cada barra o curva se suministra un manguito roscable (sin cargo). La instalación se realizará según instrucciones del R.E.B.T.



AISCAN-REXA E. Cód. 432112540010

Curva 90º enchufable para exteriores y ambientes agresivos

Conforme UNE-EN 61386-21

-5°C / +60°C	>1250 N	2J a -5°C	IP54	>2000 V	>100 MΩm	no
Ref	Ø ext	Ø int (min)	∠			
CREXAE20	20 +/-0,3	16	90º +/-5	200		
CREXAE25	25 +/-0,3	20,5	90º +/-5	150		
CREXAE32	32 +/-0,3	27	90º +/-5	75		
CREXAE40	40 +/-0,4	34,4	90º +/-5	40		
CREXAE50	50 +/-0,4	43,7	90º +/-5	25		
CREXAE63	63 +/-0,5	54	90º +/-5	10		







Color: GRIS RAL 7037.

Observaciones: Rosca según UNE-EN 60423. Diámetro interior mínimo según UNE-EN 60423 (tabla 1 - cota d1 min.). En cada curva se suministra un manguito enchufable (sin cargo). La instalación se realizará según instrucciones del R.E.B.T.



AISCAN-REXA E. Cód. 432112540010

Manguito enchufable para exteriores y ambientes agresivos
Conforme UNE-EN 61386-21

						
-5°C / +60°C	>1250 N	2J a -5°C	IP54	>2000 V	>100 MOhm	no

Ref	Ø ext	Ø int. (max)	Ø int. (min)	Ø tope interior	↔	⊞	⊞ (uni.)
MREXAE20	23,2 +/-0,2	20,3 +/-0,2	19,5 +/-0,2	17,5	55 +/-1	100	1600
MREXAE25	28,5 +/-0,2	25,3 +/-0,2	24,5 +/-0,2	22	64 +/-1	100	900
MREXAE32	35 +/-0,2	32,3 +/-0,2	31,5 +/-0,2	29	74 +/-1	100	600
MREXAE40	44,5 +/-0,2	40,5 +/-0,2	39,5 +/-0,2	37	80 +/-1	75	300
MREXAE50	55 +/-0,2	50,5 +/-0,2	49,5 +/-0,2	47	98 +/-1	50	150
MREXAE63	68,2 +/-0,2	63,6 +/-0,2	62,4 +/-0,2	59	116 +/-1	25	100

Color: GRIS RAL 7037.

Observaciones: En cada barra o curva se suministra un manguito enchufable (sin cargo).
La instalación se realizará según instrucciones del R.E.B.T.



accesorios tubos



IP 40

COC

Caja de conexión y derivación ciega

Ref			尺寸 (mm)	数量 (uni.)
COC	-5°C / +60°C	IP40	33 x 60 x 60	25

Color: GRIS RAL 7035.

Observaciones: La instalación se realizará según instrucciones del R.E.B.T.



IP 40

CO

Caja de conexión y derivación

Ref	Ø entrada (mm)			尺寸 (mm)	数量 (uni.)
C020	20	-5°C / +60°C	IP40	33 x 60 x 60	25
C025	25	-5°C / +60°C	IP40	33 x 60 x 60	25

Color: GRIS RAL 7035.

Observaciones: Diámetro de entrada según IEC 60423. La instalación se realizará según instrucciones del R.E.B.T.



IP 40

CO90

Caja de conexión y derivación 90°

Ref	Ø entrada (mm)			尺寸 (mm)	数量 (uni.)
C09020	20	-5°C / +60°C	IP40	33 x 60 x 60	25
C09025	25	-5°C / +60°C	IP40	33 x 60 x 60	25

Color: GRIS RAL 7035.

Observaciones: Diámetro de entrada según IEC 60423. La instalación se realizará según instrucciones del R.E.B.T.



IP 40

CO180

Caja de conexión y derivación 180°

Ref	Ø entrada (mm)			尺寸 (mm)	数量 (uni.)
C018020	20	-5°C / +60°C	IP40	33 x 60 x 60	25
C018025	25	-5°C / +60°C	IP40	33 x 60 x 60	25

Color: GRIS RAL 7035.

Observaciones: Diámetro de entrada según IEC 60423. La instalación se realizará según instrucciones del R.E.B.T.



IP 40

COT
Caja de conexión y derivación "T"

Ref	Ø entrada (mm)	°	≡	↕ (mm)	≡ (uni.)
COT20	20	-5°C / +60°C	IP40	33 x 60 x 60	25
COT25	25	-5°C / +60°C	IP40	33 x 60 x 60	25

Color: GRIS RAL 7035.

Observaciones: Diámetro de entrada según IEC 60423. La instalación se realizará según instrucciones del R.E.B.T.



IP 40

TCO
Tapa para caja de conexión y derivación

Ref	°	≡	↕ (mm)	≡ (uni.)
TCO	-5°C / +60°C	IP40	60 x 60	25

Color: GRIS RAL 7035.

Observaciones: La instalación se realizará según instrucciones del R.E.B.T.



EPC
Entronque plástico caja de conexión

Ref	Ø (mm)	∅	°	↔ (mm)	≡ (uni.)
EPC20	20	2J à -5°C	-5°C / +60°C	45	25
EPC25	25	2J à -5°C	-5°C / +60°C	45	25
EPC32	32	2J à -5°C	-5°C / +60°C	45	25
EPC40	40	2J à -5°C	-5°C / +60°C	45	25
EPC50	50	2J à -5°C	-5°C / +60°C	45	25

Color: GRIS RAL 7035.

Observaciones: Rosca según UNE-EN 60423. Diámetro interior mínimo según UNE-EN 60423 (tabla 1 - cota d1 min.). La instalación se realizará según instrucciones del R.E.B.T.



canalizaciones subterráneas



CUATRITUBO

Tubo siliconado para telecomunicaciones

Ref	Ø nominal	±	⊙ Ø int.	⊙ Ø ext.	↕ alto	△ (kg)	⊙ Ø (m)
CT40x3S-150	40	10 atm	1400 +/-10	2200 +/-10	550 +/-10	210	150
CT40x3S-300	40	10 atm	1400 +/-10	2300 +/-10	900 +/-10	420	300

Color: VERDE.

Observaciones: Cuatritubo Ø40 siliconado.



TRITUBO

Tubo siliconado para telecomunicaciones



Ref	Ø nominal	±	⊙ Ø int.	⊙ Ø ext.	↕ alto	△ (kg)	⊙ Ø (m)
TT40x3S	40	10 atm	1400 +/-10	2400 +/-10	950 +/-10	520	500

Color: VERDE.

Observaciones: Tritubo Ø40 siliconado.



BITUBO

Tubo siliconado para telecomunicaciones

Ref	Ø nominal	±	⊙ Ø int.	⊙ Ø ext.	↕ alto	△ (kg)	⊙ Ø (m)
BT40x3S	40	10 atm	1400 +/-10	2200 +/-10	1000 +/-10	360	500

Color: VERDE.

Observaciones: Bitubo Ø40 siliconado.

canalizaciones subterráneas



MONOTUBO

Tubo siliconado para telecomunicaciones

Ref	Ø nominal	±	⊙ Ø int.	⊙ Ø ext.	↕ alto	△ (kg)	⊙ Ø (m)
MT40x3S	40	10 atm	1400 +/-10	2000 +/-10	400 +/-10	175	500

Color: VERDE.

Observaciones: Monotubo Ø40 siliconado.



BUCT

Brida unión cuatritubo

Ref	⊞ (uni.)
BUCT	1

Color: Negro.



MUMT

Manguito unión monotubo

Ref	⊞ (uni.)
MUMT	1

Color: Negro.



TMT40

Tapón multitubo

Ref	Ø nominal	⊞ (uni.)
TMT40	40	1

Color: Negro.



AISCAN-DP NORMAL (DRN)

450 N - Rollos

Certificado por AENOR conforme UNE-EN 61386-24

Clase ETIM: EC000253

>450 N	normal	IP54	si

Ref	Ø ext	Ø int. (mín.)	© (m)
DRN40	40 +0,8/-0	30,5	100 / 50
DRN50	50 +1/-0	40	100 / 50
DRN63 *	63 +1,2/-0	48,5	100 / 50
DRN75	75 +1,4/-0	56	100
DRN90 *	90 +1,7/-0	73	75
DRN110 *	110 +2/-0	88	50
DRN125 *	125 +2,3/-0	101	50
DRN160	160 +2,9/-0	130	50
DRN200	200 +3,6/-0	164	50

Tipo: Tubo de pared múltiple (interior lisa y exterior corrugada) curvable · tipo "N" (normal).
Color: ROJO.

Observaciones: Guía incorporada. En cada rollo se suministra un manguito incorporado (sin cargo). Exento de halógenos y metales pesados. La instalación se realizará según instrucciones del R.E.B.T.

* Referencias disponibles en color VERDE.



AISCAN-DP NORMAL (DBN)

450 N - Barras

Certificado por AENOR conforme UNE-EN 61386-24

Clase ETIM: EC000253

>450 N	normal	IP54	si

Ref	Ø ext	Ø int. (mín.)	↔ (m)	⊞ (uni./m)
DBN90 *	90 +1,7/-0	73	6 +20/-5 mm	115 / 690
DBN110 *	110 +2/-0	88	6 +20/-5 mm	76 / 456
DBN125 *	125 +2,3/-0	101	6 +20/-5 mm	60 / 360
DBN160	160 +2,9/-0	130	6 +20/-5 mm	33 / 198
DBN200	200 +3,6/-0	164	6 +20/-5 mm	20 / 120

Tipo: Tubo de pared múltiple (interior lisa y exterior corrugada) rígido · tipo "N" (normal).
Color: ROJO.

Observaciones: En cada barra se suministra un manguito incorporado (sin cargo). Exento de halógenos y metales pesados. La instalación se realizará según instrucciones del R.E.B.T.

* Referencias disponibles en color VERDE.

canalizaciones subterráneas



CE

AISCAN-DP LIGERO (DRL)

250 N - Rollos

Conforme UNE-EN 61386-24

Clase ETIM: ECO00253

	>250 N	ligera	IP54	si
Ref	Ø ext	Ø int. (mín.)	© (m)	
DRL40	40 +0,8/-0	30,5	100 / 50	
DRL50	50 +1/-0	40	100 / 50	
DRL63 *	63 +1,2/-0	48,5	100 / 50	
DRL75	75 +1,4/-0	56	100	
DRL90 *	90 +1,7/-0	73	75	
DRL110 *	110 +2/-0	88	50	
DRL125 *	125 +2,3/-0	101	50	
DRL160	160 +2,9/-0	130	50	
DRL200	200 +3,6/-0	164	50	

Tipo: Tubo de pared múltiple (interior lisa y exterior corrugada) curvable · tipo "L" (ligero).
Color: ROJO.

Observaciones: Guía incorporada. En cada rollo se suministra un manguito incorporado (sin cargo). Exento de halógenos y metales pesados. La instalación se realizará según instrucciones del R.E.B.T.

* Referencias disponibles en color VERDE.



CE

AISCAN-DP LIGERO (DBL)

250 N - Barras

Conforme UNE-EN 61386-24

Clase ETIM: ECO00253

	>250 N	ligera	IP54	si
Ref	Ø ext	Ø int. (mín.)	↔ (m)	(uni./m)
DBL90 *	90 +1,7/-0	73	6 +20/-5 mm	115 / 690
DBL110 *	110 +2/-0	88	6 +20/-5 mm	76 / 456
DBL160	160 +2,9/-0	130	6 +20/-5 mm	33 / 198
DBL200	200 +3,6/-0	164	6 +20/-5 mm	20 / 120

Tipo: Tubo de pared múltiple (interior lisa y exterior corrugada) rígido · tipo "L" (ligero).
Color: ROJO.

Observaciones: En cada barra se suministra un manguito incorporado (sin cargo). Exento de halógenos y metales pesados. La instalación se realizará según instrucciones del R.E.B.T.

* Referencias disponibles en color VERDE.



MANGUITO-DP

Ref	Ø ext	Ø int. (mayor)	Ø int. (menor)	Ø tope interior	↔
MDP40	44,5 +/-0,2	40,5 +/-0,2	39,5 +/-0,2	37	80 +/-1 mm
MDP50	55 +/-0,2	50,5 +/-0,2	49,5 +/-0,2	47	98 +/-1 mm
MDP63	68,2 +/-0,2	63,6 +/-0,2	62,4 +/-0,2	59	116 +/-1 mm
MDP75	78,4 +/-0,2	75,6 +/-0,2	74,4 +/-0,2	70,5	137,5 +/-1 mm
MDP90	93,8 +/-0,2	90,4 +/-0,2	89,2 +/-0,2	86	150 +/-1 mm
MDP110	114,8 +/-0,2	111,4 +/-0,2	109,9 +/-0,2	105,5	183 +/-1 mm
MDP125	130 +/-0,2	126,75 +/-0,2	125,75 +/-0,2	122	200 +/-1 mm
MDP160	166,7 +/-0,2	163,1 +/-0,2	162,1 +/-0,2	157,5	240 +/-1 mm
MDP200	206 +/-0,4	202,5 +/-0,4	201 +/-0,4	195	260 +/-2 mm



TAPÓN-DP

Ref	Ø nominal
TP40	40
TP50	50
TP63	63
TP90	90
TP110	110
TP160	160
TP200	200



SEPARADOR-DP

Ref	Ø nominal	separaciones
S63-4	63	4
S90-4	90	4
S110-4	110	4
S110-8	110	8
S125-4	125	4
S160-4	160	4
S200-4	200	4



AISCAN-PLEN

Placa exenta de halógenos para protección de cables enterrados en zanjas

Iberdrona	Endesa	Endesa bilingüe	Neutra	↔	↕	≡ (uni.)
P100IB	P100EN	P100ENB	P100	1000 +5/-5	250 +5/-5	1000

Características: Fabricación conforme a recomendación UNESA RU0206B. Color: AMARILLO S058-y10R según UNE-48103. Cumple con UNE-EN-50520. Exenta de metales pesados (plomo). Cumple con UNE-EN 60754-2 (ver pág. 47). Homologada por diversas compañías eléctricas (consultar).

Aplicación: Protección y señalización de cables eléctricos enterrados.

Marcado: Marca, tipo, señal de advertencia de riesgo eléctrico. Rótulos: "atención: cables eléctricos" y "libre de halógenos" norma aplicable, abreviatura del material constitutivo y fecha de fabricación.

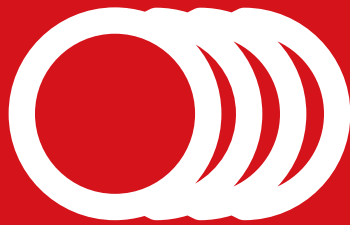

canalizaciones especiales



CE

AISCAN-UV DOBLE PARED

Tubo curvable corrugado negro resistente UV

Conforme UNE-EN 61386-24

Ref	Ø ext	Ø int. (mín.)	© (m)
UV40	40 +0/-0,4	30,5	100
UV50	50 +0/-0,5	40	100
UV63	63 +0/-0,6	50	100
UV90	90 +1,7/-0	73	75
UV110	110 +2/-0	88	50
UV160	160 +2,9/-0	130	50

Tipo: Tubo de pared múltiple (interior lisa y exterior corrugada) curvable · tipo “N” (normal).
Color: NEGRO.

Observaciones: Guía incorporada.

Características:

- Tubo de pared múltiple (interior liso y exterior corrugado).
- Curvable.
- Guía incorporada.
- En cada rollo se incluye un manguito de conexión (sin cargo).

Certificaciones:

- Clasificación* según UNE-EN 61386-24:2014 (Sistemas de tubos para la conducción de cables. Parte 24: Requerimientos particulares: Sistemas de tubos enterrados bajo tierra).
 - Resistencia a la compresión: >450N
 - Resistencia al impacto: NORMAL
 - Influencias externas: IP54
- Característica especial: Clasificación según UNE-EN ISO 4892-2:2013 (Plásticos. Métodos de exposición a fuentes luminosas de arco de xenón. Parte 2: Lámparas de arco de xenón).
 - Exposición a fuentes luminosas de arco de xenón, en presencia de humedad, para reproducir los efectos del envejecimiento (en temperatura, humedad y/o mojabilidad que se produce cuando los materiales se exponen en medioambientes de uso final real, a la luz solar.
 - Resultado: Satisfactorio, no se producen alteraciones que modifiquen las características funcionales o que puedan ocasionar perjuicios.

* Ensayos realizados en laboratorio con acreditación ENAC (Entidad Nacional de Acreditación), conforme con UNE-EN-ISO/IEC 17025:2005 que reconoce oficialmente la competencia técnica del laboratorio para la realización de ensayos.



certificados de calidad

Especificaciones de producto:

- Todos los productos de este catálogo están fabricados en España.
- Los productos que se exhiben en este catálogo son de uso exclusivo para profesionales y su instalación será de acuerdo con lo establecido en el R.E.B.T.
- Todas las cotas y medidas que aparecen en este catálogo están representadas en milímetros (mm) salvo expresa indicación.
- Todos los productos de éste catálogo llevan su correspondiente código de barras EAN.
- Normas de aplicación. Descripción de las normas mencionadas en los productos de ésta sección de catálogo:
 - UNE-EN 61386-1: Sistemas de tubos para la conducción de cables. Parte 1: Requisitos generales.
 - UNE-EN 61386-21: Sistemas de tubos para la conducción de cables. Parte 21: Requisitos particulares. Sistemas de tubos rígidos.
 - UNE-EN 61386-22: Sistemas de tubos para la conducción de cables. Parte 22: Requisitos particulares. Sistemas de tubos curvables.
 - UNE-EN 61386-24: Sistemas de tubos para la conducción de cables. Parte 24: Requisitos particulares. Sistemas de tubos enterrados bajo tierra.
 - UNE-EN 60423: Sistemas de tubos para la conducción de cables. Diámetros exteriores de los tubos para instalaciones eléctricas y roscas para tubos y accesorios.
 - UNE-EN 60754-2: Ensayo de los gases desprendidos durante la combustión de materiales procedentes de los cables. Parte 2: Determinación de la acidez (por medida del pH) y la conductividad.
 - UNE-EN 50525-1: Cables eléctricos de baja tensión. Cables de tensión asignada inferior o igual a 450/750 V (U₀/U). Parte 1: Requisitos generales. Anexo C.
- AISCAN, S.L. se reserva el derecho de modificar las medidas o características de los productos sin previo aviso.
- Dispone de información actualizada sobre nuestra gama de productos, especificaciones técnicas y certificados de calidad, en la web www.aiscan.com

La calidad en AISCAN:

AISCAN tiene implantados y CERTIFICADOS todos los sistemas de aseguramiento de calidad según las exigencias de la UNE-EN ISO 9001 y el sistema de gestión medioambiental según UNE-EN ISO 14001, como muestra del compromiso que declara en su política tanto a nivel de calidad, como de respeto a medio ambiente.

Además de todos los controles de calidad existentes, AISCAN dispone de un laboratorio propio con amplias y modernas instalaciones, en el que se efectúan todos los ensayos de producto de las diferentes normas aplicadas al mismo.

Este laboratorio tiene concedida la acreditación ENAC (Entidad Nacional de Acreditación), conforme con la UNE-EN ISO/IEC 17025 que reconoce oficialmente la competencia técnica del laboratorio para la realización de los ensayos metálicos y no metálicos, en base al anexo técnico acreditado.



tubos metálicos

tubos metálicos

AISCAN-TME
AISCAN-TMR
AISCAN-TMEG

curvas metálicas

AISCAN-CME curva 90°
AISCAN-CMR curva 90°
AISCAN-CMR curva 180°
AISCAN-CMEG curva 90°

accesorios tubos y curvas metálicos

AISCAN-MTMR manguito roscable
AISCAN-MTME manguito enchufable
AISCAN-MMI manguito interior roscable
AISCAN-TRM tuerca roscada métrica
AISCAN-MMA manguito de acoplamiento
AISCAN-MMAC manguito de acoplamiento corto
AISCAN-CODM codo metálico
AISCAN-CM caja metálica
AISCAN-CMT caja metálica
AISCAN-TM T metálica
AISCAN-GF grapa de fijación
AISCAN-GFP grapa de fijación puente
AISCAN-CPO cinta perforada ondulada

simbología

-  temperatura de uso
-  resistencia a la compresión
-  resistencia al impacto
-  resistencia a la corrosión
-  propagador de la llama
-  diámetro
-  radio
-  ángulo
-  longitud
-  métrica
-  barras por mazo
-  unidades por caja



Marcado CE

Cumple con los requisitos esenciales de las directivas del consejo 2014/35/UE (directiva de comercialización de material eléctrico).



Las referencias identificadas con este sello han obtenido el reconocimiento de calidad por parte de AENOR.

Todos los datos técnicos que se presentan como clasificación según UNE-EN 61386-21 han sido rigurosamente verificados por este organismo.

Tiene a su disposición los certificados completos en www.aiscan.com

Exija siempre la máxima calidad para su instalación. Exija el certificado de AENOR.

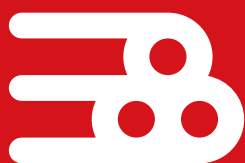

**tubos y curvas
metálicos**



AISCAN TME. Cód. 555711542010

Tubo metálico enchufable

Certificado por AENOR conforme UNE-EN 61386-21

Clase ETIM: EC001173

	-45°C / +400°C	>4000 N	20 J a -45°C	media	no

Ref	Ø nominal	Ø ext.	Ø int.	↔ (m)	⊞ (m)
TME16	16	16 +0/-0,3	14 +0/-0,3	3	57
TME20	20	20 +0/-0,3	18 +0/-0,3	3	30
TME25	25	25 +0/-0,4	23 +0/-0,4	3	30
TME32	32	32 +0/-0,4	29,6 +0/-0,4	3	21
TME40	40	40 +0/-0,4	37,6 +0/-0,4	3	15
TME50	50	50 +0/-0,5	47,2 +0/-0,5	3	15
TME63	63	63 +0/-0,6	60 +0/-0,6	3	9

Tipo: METÁLICO (acero laminado en frío de bajo contenido en carbono calidad tipo DC03 según norma EN-10130).

Recubrimiento: ELECTROGALVANIZADO según UNE-EN 2081.

Observaciones: Pintado interiormente.



AISCAN TMR. Cód. 555711542010

Tubo metálico roscado

Certificado por AENOR conforme UNE-EN 61386-21

Clase ETIM: EC001173

	-45°C / +400°C	>4000 N	20 J a -45°C	media	no

Ref	Ø nominal	Ø ext.	Ø int.	⊘	↔ (m)	⊞ (m)
TMR16	16	16 +0/-0,3	13,6 +0/-0,3	M16 x 1,5	3	57
TMR20	20	20 +0/-0,3	17,6 +0/-0,3	M20 x 1,5	3	30
TMR25	25	25 +0/-0,4	21,5 +0/-0,4	M25 x 1,5	3	30
TMR32	32	32 +0/-0,4	29,2 +0/-0,4	M32 x 1,5	3	21
TMR40	40	40 +0/-0,4	37,2 +0/-0,4	M40 x 1,5	3	15
TMR50	50	50 +0/-0,5	47,2 +0/-0,5	M50 x 1,5	3	15
TMR63	63	63 +0/-0,6	59,6 +0/-0,6	M63 x 1,5	3	9

Tipo: METÁLICO (acero laminado en frío de bajo contenido en carbono calidad tipo DC 03 según norma EN-10130).

Recubrimiento: ELECTROGALVANIZADO según UNE-EN 2081.

Observaciones: Pintado interiormente. En cada barra o curva se suministra un manguito sin cargo.

tubos metálicos



CE

AISCAN TMEG. Cód. 555711544010

Tubo metálico enchufable

Conforme UNE-EN 61386-21

Clase ETIM: EC001173

Ref	Ø nominal	Ø ext.	Ø int.	↔ (m)	⊞ (m)
TMEG16	16	16 +0/-0,3	14 +0/-0,3	3	57
TMEG20	20	20 +0/-0,3	18 +0/-0,3	3	30
TMEG25	25	25 +0/-0,4	23 +0/-0,4	3	30
TMEG32	32	32 +0/-0,4	29,6 +0/-0,4	3	21
TMEG40	40	40 +0/-0,4	37,6 +0/-0,4	3	15
TMEG50	50	50 +0/-0,5	47,2 +0/-0,5	3	15
TMEG63	63	63 +0/-0,6	60 +0/-0,6	3	9

⊖	≡	⊖	⊖	⊖
-45°C / +400°C	>4000 N	20 J a -45°C	elevada	no

Tipo: METÁLICO (acero laminado en frío de bajo contenido en carbono calidad tipo DC03 según norma EN-10130).

Recubrimiento: GALVANIZADO EN CALIENTE según UNE-EN ISO 1461.



AISCAN-CME 90. Cód. 555711542010

Curva metálica enchufable 90°

Certificado por AENOR conforme UNE-EN 61386-21

	-45°C / +400°C	>4000 N	20 J a -45°C	media	no		
Ref	Ø nominal	Ø ext.	Ø int.	↔ (m)	⊖	◁	▤ (uni.)
CME16	16	16 +0/-0,3	13,6 +0/-0,3	165	105	90°	10
CME20	20	20 +0/-0,3	17,6 +0/-0,3	175	110	90°	10
CME25	25	25 +0/-0,3	22,6 +0/-0,3	185	130	90°	10
CME32	32	32 +0/-0,3	29,2 +0/-0,3	215	145	90°	10
CME40	40	40 +0/-0,4	37,2 +0/-0,4	265	165	90°	5
CME50	50	50 +0/-0,4	47,2 +0/-0,4	325	185	90°	5
CME63	63	63 +0/-0,5	59,6 +0/-0,5	510	330	90°	3

Tipo: METÁLICO (acero laminado en frío de bajo contenido en carbono calidad tipo DC03 según norma EN-10130).

Recubrimiento: ELECTROGALVANIZADO según UNE-EN 2081.



AISCAN-CMR 90. Cód. 555711542010

Curva metálica roscada 90°

Certificado por AENOR conforme UNE-EN 61386-21

	-45°C / +400°C	>4000 N	20 J a -45°C	media	no			
Ref	Ø nominal	Ø ext.	Ø int.	▤	↔ (m)	⊖	◁	▤ (uni.)
CMR16	16	16 +0/-0,3	13,6 +0/-0,3	M16 x 1,5	165	105 +/2	90°	10
CMR20	20	20 +0/-0,3	17,6 +0/-0,3	M20 x 1,5	175	110 +/2	90°	10
CMR25	25	25 +0/-0,3	22,6 +0/-0,3	M25 x 1,5	185	130 +/2	90°	10
CMR32	32	32 +0/-0,3	29,2 +0/-0,3	M32 x 1,5	215	145 +/2	90°	10
CMR40	40	40 +0/-0,4	37,2 +0/-0,4	M40 x 1,5	265	165 +/2	90°	5
CMR50	50	50 +0/-0,4	47,2 +0/-0,4	M50 x 1,5	325	185 +/2	90°	5
CMR63	63	63 +0/-0,5	59,6 +0/-0,5	M63 x 1,5	510	330 +/2	90°	3

Tipo: METÁLICO (acero laminado en frío de bajo contenido en carbono calidad tipo DC 03 según norma EN-10130).

Recubrimiento: ELECTROGALVANIZADO según UNE-EN 2081.

Observaciones: En cada barra o curva se suministra un manguito sin cargo.

curvas metálicas



AISCAN-CMR 180. Cód. 555711542010
Curva metálica roscada 180°
Certificado por AENOR conforme UNE-EN 61386-21

-45°C / +400°C	>4000 N	20 J a -45°C	media	no	

Ref	Ø nominal	Ø ext.	Ø int.	Ø	↔ (m)	⊖	∠	▤ (uni.)
CMR32-180	32	32,5 +0/-0,4	29,2 +0/-0,4	M32 x 1,5	220 +/-5	145 +/-2	180° +/-3	5
CMR40-180	40	40 +0/-0,4	37,5 +0/-0,4	M40 x 1,5	270 +/-5	165 +/-2	180° +/-3	5
CMR50-180	50	50 +0/-0,4	47,2 +0/-0,4	M50 x 1,5	325 +/-5	185 +/-2	180° +/-3	5

Tipo: METÁLICO (acero laminado en frío de bajo contenido en carbono calidad tipo DC 03 según norma EN-10130).

Recubrimiento: ELECTROGALVANIZADO según UNE-EN 2081.

Observaciones: En cada barra o curva se suministra un manguito sin cargo.



AISCAN-CMEG 90. Cód. 555711544010
Curva metálica enchufable 90°
Conforme UNE-EN 61386-21

-45°C / +400°C	>4000 N	20 J a -45°C	elevada	no	

Ref	Ø nominal	Ø ext.	Ø int.	↔ (m)	⊖	∠	▤ (uni.)
CMEG16	16	16 +0/-0,3	13,6 +0/-0,3	165	105	90°	10
CMEG20	20	20 +0/-0,3	17,6 +0/-0,3	175	110	90°	10
CMEG25	25	25 +0/-0,3	22,6 +0/-0,3	185	130	90°	10
CMEG32	32	32 +0/-0,3	29,2 +0/-0,3	215	145	90°	10
CMEG40	40	40 +0/-0,4	37,2 +0/-0,4	265	165	90°	5
CMEG50	50	50 +0/-0,4	47,2 +0/-0,4	325	185	90°	5
CMEG63	63	63 +0/-0,5	59,6 +0/-0,5	510	330	90°	3

Tipo: METÁLICO (acero laminado en frío de bajo contenido en carbono calidad tipo DC03 según norma EN-10130).

Recubrimiento: GALVANIZADO EN CALIENTE según UNE-EN ISO 1461.





**accesorios tubos y
curvas metálicos**



AISCAN-MTMR. Cód. **555711542010**
Manguito tubo metálico roscado

Certificado por AENOR conforme UNE-EN 61386-21

	-45°C / +400°C	>4000 N	20 J a -45°C	media	no

Ref	Ø nominal		↔ (mm)	(uni.)
MTMR16	16	M16 x 1,5	30 ^{+2/-1}	50
MTMR20	20	M20 x 1,5	35 ^{+2/-1}	50
MTMR25	25	M25 x 1,5	40 ^{+2/-1}	40
MTMR32	32	M32 x 1,5	43 ^{+2/-1}	40
MTMR40	40	M40 x 1,5	43 ^{+2/-1}	25
MTMR50	50	M50 x 1,5	52 ^{+2/-1}	10
MTMR63	63	M63 x 1,5	63 ^{+2/-1}	9

Tipo: METÁLICO (acero laminado en frío de bajo contenido en carbono calidad tipo DC03 según norma EN-10130).

Recubrimiento: ELECTROGALVANIZADO según UNE-EN 2081.



AISCAN-MTME. Cód. **555711542010**
Manguito tubo metálico enchufable

Certificado por AENOR conforme UNE-EN 61386-21

	-45°C / +400°C	>4000 N	20 J a -45°C	media	no

Ref	Ø nominal	Ø ext.	Ø int.	Ø centro	↔ (mm)	(uni.)
MTME16	16	18,3 ^{+/-0,2}	16,2 ^{+/-0,2}	15,5 ^{+/-0,2}	45 ^{+/-1}	100
MTME20	20	22,3 ^{+/-0,2}	20,3 ^{+/-0,2}	19,5 ^{+/-0,2}	50 ^{+/-1}	100
MTME25	25	28 ^{+/-0,2}	25,3 ^{+/-0,2}	24,5 ^{+/-0,2}	55 ^{+/-1}	60
MTME32	32	35,4 ^{+/-0,2}	32,3 ^{+/-0,2}	31,5 ^{+/-0,2}	65 ^{+/-1}	30
MTME40	40	43,4 ^{+/-0,2}	40,5 ^{+/-0,2}	39,5 ^{+/-0,2}	70 ^{+/-1}	25
MTME50	50	53,4 ^{+/-0,2}	50,5 ^{+/-0,2}	49,5 ^{+/-0,2}	90 ^{+/-1}	12
MTME63	63	67 ^{+/-0,2}	63,6 ^{+/-0,2}	62,4 ^{+/-0,2}	105 ^{+/-1}	6

Tipo: METÁLICO (acero laminado en frío de bajo contenido en carbono calidad tipo DC03 según norma EN-10130).

Recubrimiento: ELECTROGALVANIZADO según UNE-EN 2081.

accesorios tubos y curvas metálicos



AISCAN-MMI. Cód. 555711542010
Manguito metálico interior

Certificado por AENOR conforme UNE-EN 61386-21

	-45°C / +400°C	>4000 N	20 J a -45°C	media	no

Ref	Ø nominal		Ø int.	↔ (mm)	(uni.)
MMI16	16	M16 x 1,5	13,6 +/-0,2	30	50
MMI20	20	M20 x 1,5	17,6 +/-0,2	35	50
MMI25	25	M25 x 1,5	22,6 +/-0,2	40	40
MMI32	32	M32 x 1,5	29,2 +/-0,2	43	40
MMI40	40	M40 x 1,5	37,2 +/-0,2	43	25
MMI50	50	M50 x 1,5	47,2 +/-0,2	52	10
MMI63	63	M63 x 1,5	59,6 +/-0,2	63	9

Tipo: METÁLICO (acero laminado en frío de bajo contenido en carbono calidad tipo DC03 según norma EN-10130).

Recubrimiento: ELECTROGALVANIZADO según UNE-EN 2081.



AISCAN-TRM. Cód. 555711542010
Tuerca roscada métrica

Conforme UNE-EN 61386-21

	-45°C / +400°C	>4000 N	20 J a -45°C	media	no

Ref	Ø nominal		A	B	(uni.)
TRM16	16	M16 x 1,5	20	3,5	150
TRM20	20	M20 x 1,5	24	3,5	150
TRM25	25	M25 x 1,5	30	4	100
TRM32	32	M32 x 1,5	38	5	50
TRM40	40	M40 x 1,5	50	5	50
TRM50	50	M50 x 1,5	60	6	25
TRM63	63	M63 x 1,5	70	7,5	25

Tipo: METÁLICO (acero laminado en frío de bajo contenido en carbono calidad tipo DC03 según norma EN-10130).

Recubrimiento: ELECTROGALVANIZADO según UNE-EN 2081.



AISCAN-MMA. Cód. 555711542010
Manguito metálico de acoplamiento
Certificado por AENOR conforme UNE-EN 61386-21

	-45°C / +400°C	>4000 N	20 J a -45°C	media			no
Ref	Ø nominal	Ø ext. (ancho)	Ø int. (ancho)	Ø int. (estrecho)		↔ (mm)	▤ (uni.)
MMA16	16	18,3 +/-0,2	16,2 +/-0,2	13,6 +/-0,2	M16 x 1,5	45 +/-2	25
MMA20	20	22,3 +/-0,2	20,3 +/-0,2	17,6 +/-0,2	M20 x 1,5	50 +/-2	25
MMA25	25	28 +/-0,2	25,3 +/-0,2	22,6 +/-0,2	M25 x 1,5	55 +/-2	25
MMA32	32	35,4 +/-0,2	32,3 +/-0,2	29,2 +/-0,2	M32 x 1,5	64 +/-2	25
MMA40	40	43,4 +/-0,2	40,5 +/-0,2	37,2 +/-0,2	M40 x 1,5	68 +/-2	25
MMA50	50	53,4 +/-0,2	50,5 +/-0,2	47,2 +/-0,2	M50 x 1,5	82 +/-2	12
MMA63	63	67 +/-0,2	63,6 +/-0,2	59,6 +/-0,2	M63 x 1,5	95 +/-2	6

Tipo: METÁLICO (acero laminado en frío de bajo contenido en carbono calidad tipo DC03 según norma EN-10130).

Recubrimiento: ELECTROGALVANIZADO según UNE-EN 2081.



AISCAN-MMAC. Cód. 555711542010
Manguito metálico de acoplamiento corto
Certificado por AENOR conforme UNE-EN 61386-21

	-45°C / +400°C	>4000 N	20 J a -45°C	media			no
Ref	Ø nominal	Ø ext. (ancho)	Ø int. (ancho)	Ø int. (estrecho)		↔ (mm)	▤ (uni.)
MMAC16	16	18,3 +/-0,2	16,2 +/-0,2	13,6 +/-0,2	M16 x 1,5	36,5 +/-2	25
MMAC20	20	22,3 +/-0,2	20,3 +/-0,2	17,6 +/-0,2	M20 x 1,5	41,5 +/-2	25
MMAC25	25	28 +/-0,2	25,3 +/-0,2	22,6 +/-0,2	M25 x 1,5	45 +/-2	25
MMAC32	32	35,4 +/-0,2	32,3 +/-0,2	29,2 +/-0,2	M32 x 1,5	52 +/-2	25
MMAC40	40	43,4 +/-0,2	40,5 +/-0,2	37,2 +/-0,2	M40 x 1,5	54 +/-2	25
MMAC50	50	53,4 +/-0,2	50,5 +/-0,2	47,2 +/-0,2	M50 x 1,5	64 +/-2	12
MMAC63	63	67 +/-0,2	63,6 +/-0,2	59,6 +/-0,2	M63 x 1,5	75,5 +/-2	6

Tipo: METÁLICO (acero laminado en frío de bajo contenido en carbono calidad tipo DC03 según norma EN-10130).

Recubrimiento: ELECTROGALVANIZADO según UNE-EN 2081.

accesorios tubos y curvas metálicos





AISCAN-GF.
Grapa fijación
cincado blanco



AISCAN-GFP.
Grapa fijación
puente cincado
blanco

Ref	Ref	Ø mm	medida	☰ (uni.)
GF16	GFP16	16	15 x 0,8	100
GF20	GFP20	20	15 x 1,2	100
GF25	GFP25	25	15 x 1,2	100
GF32	GFP32	32	15 x 1,2	100

Tipo: METÁLICO (acero laminado en frío).

Recubrimiento: ELECTROGALVANIZADO.



AISCAN-CPO.
Cinta perforada ondulada galvanizada

Ref	medida	longitud	☰ (uni.)
CPO	17x0,8	10 m	5

Tipo: METÁLICO (acero laminado en frío).

Recubrimiento: ELECTROGALVANIZADO.



certificados de calidad



Especificaciones de producto:

- Todos los productos de este catálogo están fabricados en España.
- Los productos que se exhiben en este catálogo son de uso exclusivo para profesionales y su instalación será de acuerdo con lo establecido en el R.E.B.T.
- Todas las cotas y medidas que aparecen en este catálogo están representadas en milímetros (mm) salvo expresa indicación.
- Todos los productos de éste catálogo llevan su correspondiente código de barras EAN.
- Todos los productos cumplen con la norma armonizada UNE-EN 61386-21. Sistemas de tubos para la conducción de cables.
- Los acabados superficiales cumplen las siguientes normas:
 - ELECTROGALVANIZADO: UNE-EN 2081:2010
 - GALVANIZADO CALIENTE (G.C.): UNE-EN ISO 1461:2010
- AISCAN, S.L. se reserva el derecho de modificar las medidas o características de los productos sin previo aviso.
- Dispone de información actualizada sobre nuestra gama de productos, especificaciones técnicas y certificados de calidad, en la web www.aiscan.com

CE Cumple con los requisitos esenciales de las directivas del consejo 2014/35/UE (directiva de comercialización de material eléctrico).



Las referencias identificadas con este sello han obtenido el reconocimiento de calidad por parte de AENOR. Todos los datos técnicos que se presentan como clasificación según UNE-EN 61386-21 han sido rigurosamente verificados por este organismo.

Tiene a su disposición los certificados completos en www.aiscan.com, donde podrá verificar todas las referencias que han sido certificadas.

Exija siempre la máxima calidad para su instalación. Exija el certificado de AENOR.



sistemas de bandejas portacables

bandeja portacables de rejilla

curvas de rejilla 90°
ECOIRIS
R1000+
G.C.
INOX.
gráficos CTA

bandeja portacables estándar

bandeja metálica perforada G.S.
bandeja metálica perforada G.C.
bandeja metálica ciega G.S.
bandeja metálica ciega G.C.
gráficos CTA

bandeja portacables certificada

bandeja metálica perforada G.S.
bandeja metálica perforada G.C.
bandeja metálica ciega G.S.
bandeja metálica ciega G.C.
gráficos CTA
planos detalle bandeja

planos detalle bandeja estándar y certificada

bandeja portacables reforzada

bandeja metálica perforada G.S.
bandeja metálica perforada G.C.

bandeja portacables ejecuciones especiales

bandeja acero inoxidable AISI 304
bandeja metálica alta resistencia

tapa rejilla y bandeja portacables

tapa serie estándar y serie certificada

curvas y derivaciones

curva y tapa horizontal 90°
curva y tapa horizontal 45°
curva y tapa vertical cóncava 90°
curva y tapa vertical cóncava 45°
curva vertical convexa 90°

tapa vertical convexa 90°
curva vertical convexa 45°
tapa vertical convexa 45°
derivación y tapa "T"
cruce y tapa bandejas
derivación y tapa bandeja
tapa extremo bandeja

soportes y accesorios

SOM soporte omega multifunción
SQUUM soporte multifunción omega "U"
SSTR soporte suelo técnico rejilla
SLPT soporte ligero pared y techo lengüeta
SRA soporte refuerzo auxiliar
STM soporte travesaño multifunción
STC soporte travesaño coliso
SOPM soporte omega pendular multifunción
R4121 rail 41 x 21
R4141 rail 41 x 41
RR4141 rail reforzado 41 x 41
SR41 soporte rail 41 x 41
UR4135 rail "U" 41 x 35
SRU escuadra rail "U"
ESCR escuadra soporte reforzada coliso
UR41 unión railes 41
SAV soporte ángulo variable
BSPD21 base soporte pendular doble 21 x 41
BSPS41 base soporte pendular simple 41 x 41
BSPD41 base soporte pendular doble 41 x 41
SP41 soporte pendular 41
SPD41 soporte pendular doble 41
SOS soporte oscilante escuadra
SPSC soporte separador paredes y suelo coliso
SPSL soporte separador paredes y suelo lengüeta
SL60 soporte lateral 60
SCB suspensión central bandeja
TSC tabique separador coliso
SCG soporte caja grande
SCU soporte caja universal
RAB reducción ancho bandeja
BT base transversal
STB salida tubos bandeja



uniones y tornillería

CUB conjunto unión bandeja
UBR unión bandeja repestañada
UBAV unión bandeja articulada vertical
UBL unión bandeja lateral
UBF unión bandeja fija
EC empalme bandeja
CTC conjunto tornillo cuadrado
TA tuerca abridada
CTO conjunto tornillo omega multifunción
TFR tornillo fijación rejilla
CTM conjunto tornillo muelle
CSV casquillo soportes variable
TSOS tornillería soporte oscilante escuadra
TSV41 tornillería soporte variable 41
ER varilla roscada
MER manguito varilla roscada
BTTB borne toma tierra bandeja
BTTC borne toma tierra bandeja
GCTU grapa cable tierra universal

varios

EBGA etiqueta blanca genérica AISCAN
SCC salida cables cascada

easy lock

simbología

simbología

 propagador de la llama	 peso
 continuidad eléctrica	 sistema de unión
 conductividad eléctrica	 embalaje
 resistencia a la corrosión	 carga de trabajo admisible
 temperatura de uso	 válido para sistema de rejilla
 resistencia al impacto	 válido para sistema de bandeja
 resistencia al fuego	 soporte a pared
 disposición de varillas	 soporte a techo
 diámetro de varillas	 soporte a suelo
 espesor de chapa	
 sección útil rejilla	
 sección útil bandeja	



Marcado CE

Cumple con los requisitos esenciales de las directivas del consejo 2014/35/UE (directiva de comercialización de material eléctrico).



Las referencias identificadas han obtenido el reconocimiento de calidad de AENOR.

Todos los datos técnicos que se presentan como clasificación según UNE-EN 61537 han sido rigurosamente verificados por este organismo. Tiene a su disposición los certificados en www.aiscan.com, donde podrá verificar todas las referencias que han sido certificadas, así como cada una de las clasificaciones (incluidas las de resistencia a la corrosión).

Exija siempre la máxima calidad para su instalación. Exija el certificado de AENOR.



Las referencias identificadas han superado los más estrictos ensayos definidos por el NFPA 70 National Electrical Code (NEC), y la NEMA V1-2009. Queda así garantizada su continuidad eléctrica bajo el marco regulatorio más restrictivo en este aspecto, y es válida su instalación en los EEUU, así como en el resto de países en los que se requiera esta certificación.

sistema de bandeja portacables

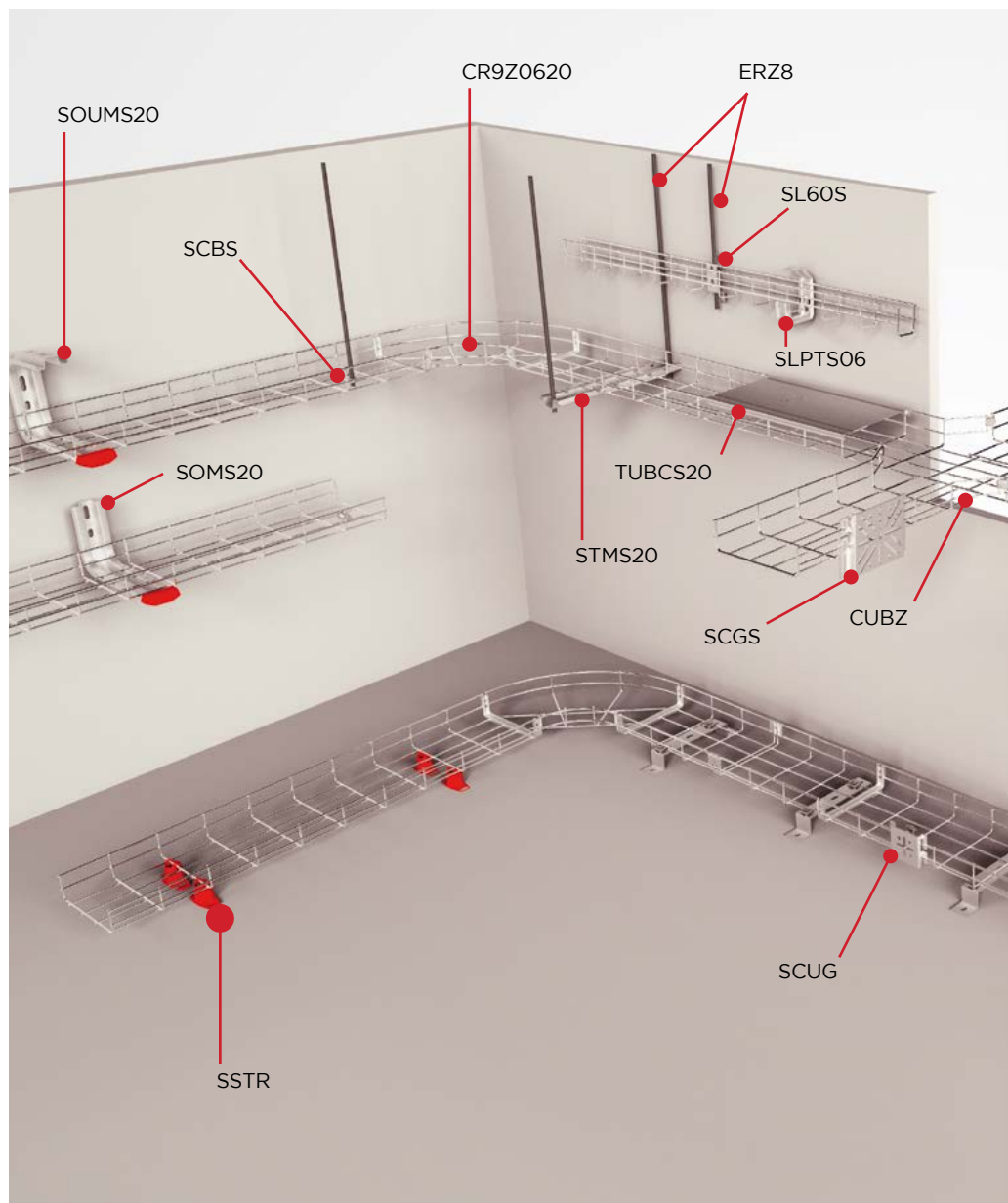

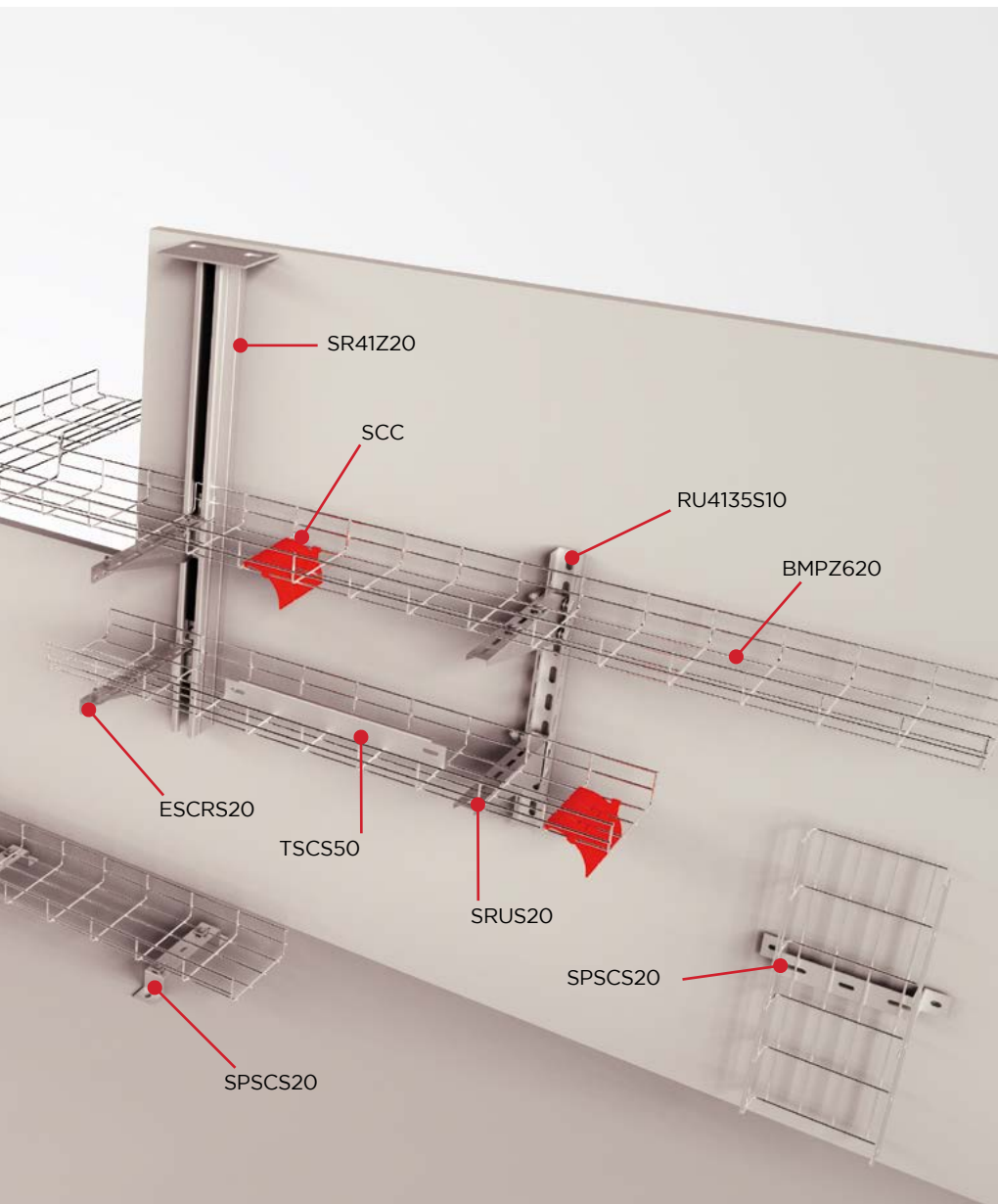

sistema de bandeja portacables

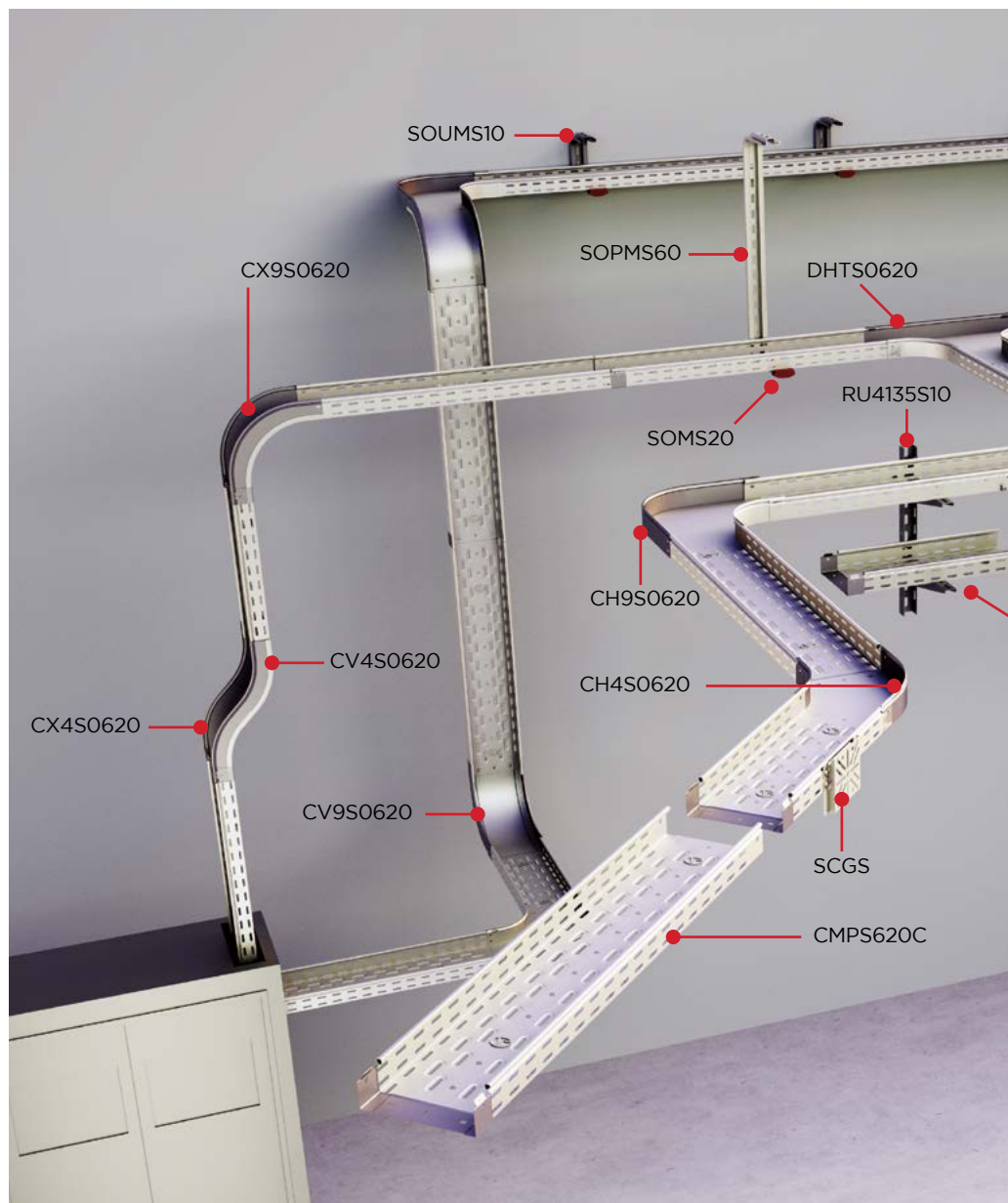

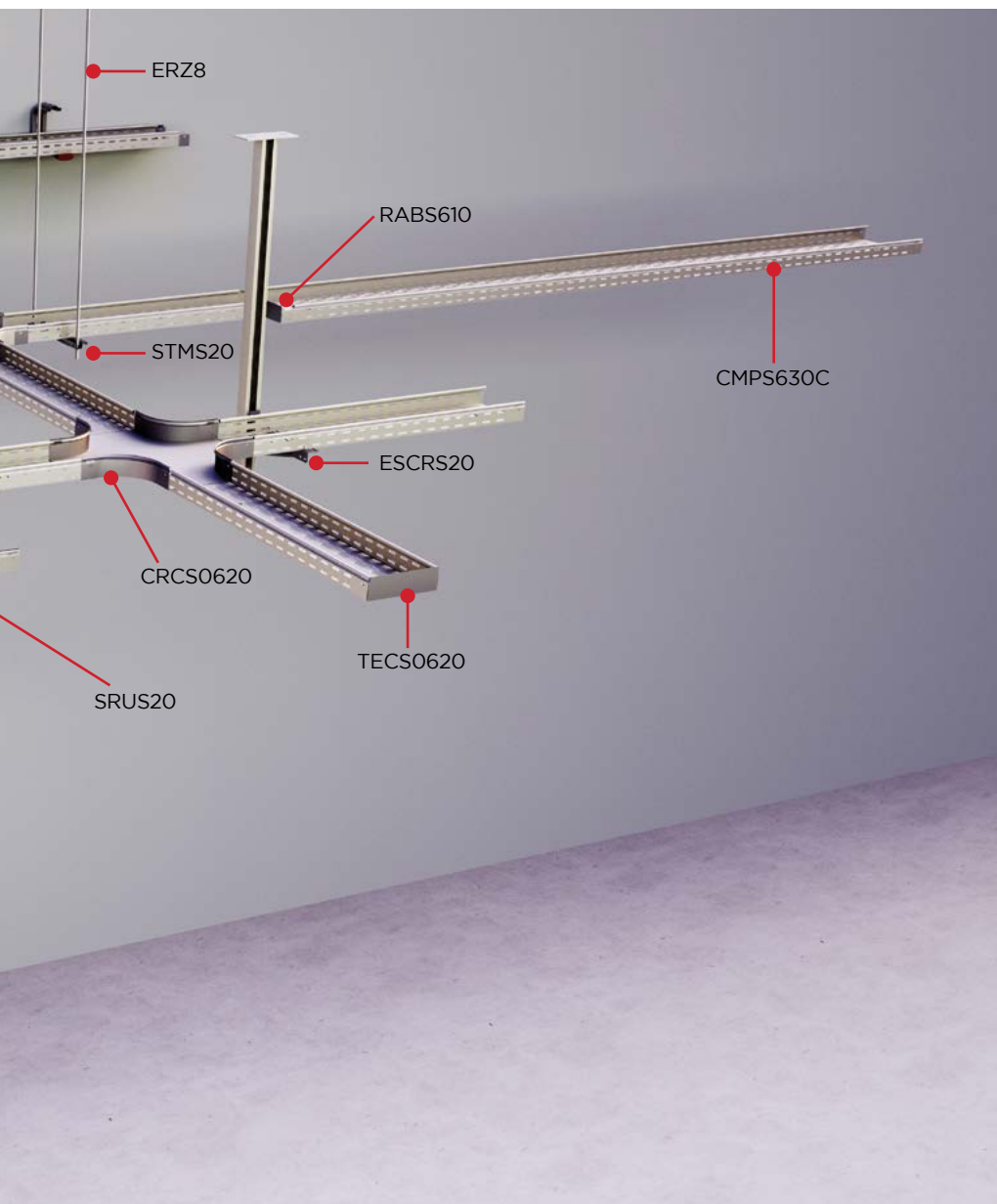

unifast®

unifast®



El sistema de montaje más rápido del mercado + rapidez + resistencia + seguridad

Ventajas:

- Ahorro en el tiempo de montaje (hasta un 34%)¹.
- Ahorro en el precio, no precisa de tornillos, tuercas, ni más accesorios².
- Ahorro en la gestión del pedido/entrega, a no necesitar los accesorios de unión.
- Entrega de la rejilla premontada (uno de los dos extremos), sin incremento del PVP.
- Permite corte y reensamblaje del elemento de unión en cualquier punto de la instalación³.
- Conforme norma UNE-EN 61537.
- Incremento de la resistencia mecánica (CTA), hasta en un 22%⁴.
- Mejora considerable de la continuidad eléctrica⁵.



1. Tiempos calculados en una instalación piloto, comparando con la colocación de 4 conjuntos de unión tradicionales cada 3 metros.

2. Para la unión de tramos rectos.

3. Válido solamente para el sistema de rejilla.

4. CTA resultante de los ensayos realizados en base a norma UNE-EN 61537. Incremento comparado frente al ensayo de la rejilla AISCAN, con tramos unidos mediante sistema de tornillos.

5. Mejora respecto a las uniones de tornillos de la rejilla AISCAN.

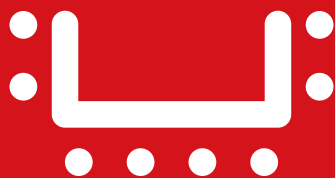

**bandeja portacables
de rejilla**

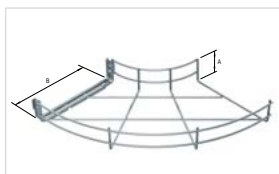

CE

CR9.

Curva rejilla 90° (ala 60)

Conforme UNE-EN 61537

E.Z.	G.C.	R1000+	INOX. (AISI 304)	Ax B (mm)	∅: (mm)	▮ (uni.)
CR9Z0610*	CR9G0610*	CR9R0610*	CR9I0610 P	60x100	3,9	2
CR9Z0615*	CR9G0615*	CR9R0615*	CR9I0615 P	60x150	3,9	2
CR9Z0620*	CR9G0620*	CR9R0620*	CR9I0620 P	60x200	3,9	2
CR9Z0630*	CR9G0630*	CR9R0630*	CR9I0630 P	60x300	4,4	2

Tipo:

METÁLICO (alambre de acero C4D, UNE-EN 16120-2:2012).

Resistencia a tracción: 70 kg/mm².

Límite elástico: 60 kg/mm².

Recubrimiento:

ELECTROZINCADO (E.Z.) según UNE-EN 2081.

Espesor mínimo de Zn: 12 µm.

GALVANIZADO CALIENTE (G.C.) según UNE-EN ISO 1461.

Espesor mínimo de Zn: 85 µm.

ACERO INOXIDABLE: pasivado ASTM A380.



unifast® premontado*

Sistema UNIFAST incluido y premontado en las curvas de rejilla, en los acabados E.Z., G.C. y R1000.

NO disponible en acero inoxidable.

P - Bajo pedido.

bandeja portacables de rejilla

ECOIRIS



- ✓ Mayor resistencia a la corrosión
- ✓ Mayor clasificación a la corrosión certificado por AENOR
- ✓ Recubrimiento más ecológico
- ✓ Sistema **unifast** premontado según modelo

¿Por qué las bandejas portacables de Aiscan ofrecen la máxima resistencia certificada?

Nuestras bandejas portacables están certificadas por AENOR en base a la norma europea armonizada UNE-EN 61537. Conducción de cables. Sistemas de bandejas y bandejas de escalera.

Esta norma clasifica las bandejas, en su apartado 6.5 según el nivel de resistencia a la corrosión. En primer lugar, para los aceros con recubrimientos metálicos o aceros inoxidables, aparece una primera clasificación, la cual contempla la lista de los materiales y recubrimientos más usados. Esta parte desde clase 0 (para los materiales que no disponen de una clasificación declarada de resistencia a la corrosión), hasta clase 8 (el máximo contemplado para los aceros galvanizados). Posteriormente contempla la clase 9 para los aceros inoxidables. El incremento de clase viene dado en este caso por el espesor mínimo del depósito electrolítico de Zinc (para los aceros electrozincados), o por el espesor mínimo del revestimiento de Zinc (para los aceros pregalvanizados y las bandejas galvanizadas en caliente por inmersión)

Es decir, esta primera clasificación se basa únicamente en la cantidad de Zinc que conforma el recubrimiento. Pero no contempla los avances de la industria galvánica que logran mejorar considerablemente este primer recubrimiento.

Es por ello que, más adelante, en el apartado 14.2.3, componente del sistema de acero con recubrimiento metálico y sin referencia en la primera clasificación, los componentes del sistema clasificados según el apartado 6.5.2 y no mencionados anteriormente deben presentar una resistencia adecuada a la corrosión.

EZ

ECOIRIS

GALVANIZADO EN CALIENTE

100

200

300

400

500

600

Número de horas en ensayo de niebla salina neutra (NSS) según ISO 9227, sin que se produzca la aparición de óxido rojo (<5% de la superficie total)

bandeja portacables de rejilla



R1000+



- ✓ Máxima resistencia a la corrosión
- ✓ Máxima clasificación a la corrosión certificado por AENOR
- ✓ Recubrimiento totalmente homogéneo
- ✓ Sistema **unifast** premontado según modelo

Es aquí donde sí tienen cabida estas mejoras de la industria galvánica, ya que en este caso la conformidad se verifica realizando un ensayo de niebla salina neutra (NSS). Según la Norma ISO 9227 durante el intervalo de tiempo especificado, que es:

Clase	Duración (horas)
1	24
2	96
3	155
4	195
5	450
6	ECOIRIS 550
7	700
8	R1000+ 850

Para el ensayo de niebla salina la muestra de ensayo debe ser una muestra representativa del tipo de producto. En el caso de los tramos de bandejas o de bandejas de escalera la muestra debe tener una longitud mínima de 70 mm de la anchura menor. La muestra debe haber superado el ensayo si no se supera el nivel de corrosión de la superficie correspondiente a la clasificación 4 de la Norma ISO 10289. Las zonas en las que quede estancada el agua salada durante el ensayo no se consideran a efectos del resultado del ensayo.

Con todo, las clasificaciones que se presentan en este documento están clasificadas en base a este criterio, el de resistencia a la corrosión en los ensayos de niebla salina neutra (NSS), según la Norma ISO 9227. Además, estas clasificaciones declaradas por AISCAN está certificadas por AENOR, y tiene a su disposición los certificados íntegros en <http://www.aiscan.com/certificados/>



































R1000+

700 800 900 1000 1100

bandeja portacables de rejilla



ECOIRIS   
Bandeja metálica portacables
 Certificado por AENOR conforme UNE-EN 61537
 Clase ETIM: EC000853

								
	no propagador	OK	SÍ	clase 6	-40°C / 150°C	hasta 20 J		en estudio*
ECOIRIS	AxB (mm)		 (mm)	 (cm ²)	 (kg/m)		 (m)	 (N/m)
BMPZ310	35 x 100		3,9	27	0,51	CUBZ (x2)	24	fig. 1.1
BMPZ315	35 x 150		3,9	40	0,56	CUBZ (x2)	24	fig. 1.1
BMPZ320	35 x 200		3,9	54	0,79	CUBZ (x3)	18	fig. 1.1
BMPZ330	35 x 300		4,4	81	1,37	CUBZ (x3)	6	fig. 1.1
BMPZ606	60 x 60		3,9	28	0,52	CUBZ (x2)	30	fig. 1.2
BMPZ610	60 x 100		3,9	46	0,74	unifast*	24	fig. 1.2
BMPZ615	60 x 150		3,9	69	0,79	unifast*	24	fig. 1.2
BMPZ620	60 x 200		3,9	92	1,02	unifast*	18	fig. 1.2
BMPZ630	60 x 300		4,4	139	1,66	unifast*	6	fig. 1.2
BMPZ640	60 x 400		4,8	185	2,41	unifast*	6	fig. 1.2
BMPZ650	60 x 500		4,8	231	2,84	unifast*	6	fig. 1.2
BMPZ660	60 x 600		4,8	277	3,26	unifast*	6	fig. 1.2
BMPZ1010	100 x 100		3,9	77	3,03	CUBZ (x3)	12	fig. 1.3
BMPZ1015	100 x 150		3,9	116	3,17	CUBZ (x3)	12	fig. 1.3
BMPZ1020	100 x 200		4,4	154	1,64	CUBZ (x3)	6	fig. 1.3
BMPZ1030	100 x 300		4,4	231	2,00	CUBZ (x3)	6	fig. 1.3
BMPZ1040	100 x 400		4,8	308	2,81	CUBZ (x4)	6	fig. 1.3
BMPZ1050	100 x 500		4,8	385	3,24	CUBZ (x4)	6	fig. 1.3
BMPZ1060	100 x 600		4,8	462	3,66	CUBZ (x4)	6	fig. 1.3

Tipo:

METÁLICO (alambre de acero C4D, UNE-EN 16120).

Resistencia a tracción: 70 kg/mm².

Límite elástico: 60 kg/mm².

Recubrimiento:

ELECTROZINCADO (E.Z.) ECOIRIS (exclusivo de Aiscan).

Espesor mínimo de Zn: 12 μm.

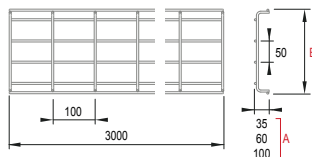

unifast* incluido y premontado.

CUBZ no incluido.

* Resistencia al fuego: apartado no definido por la norma UNE-EN 61537.

Los sistemas de bandejas de Aiscan han sido ensayadas por el AFITI-LICOF según DIN 4102-12.

** Certificado UL: tan sólo con etiquetado específico. En caso de ser requerido será necesario indicar expresamente en el pedido.

bandeja portacables de rejilla



Bandeja metálica portacables
 Certificado por AENOR conforme UNE-EN 61537
 Clase ETIM: EC000853

no propagador	OK	SÍ	clase 8	-40°C / 150°C	hasta 20 J	en estudio*	

R1000+	AxB (mm)		(mm)	(cm ²)	(kg/m)		(m)	(N/m)
BMPR310	35 x 100		3,9	27	0,51	CUBG (x2)	24	fig. 1.1
BMPR315	35 x 150		3,9	40	0,56	CUBG (x2)	24	fig. 1.1
BMPR320	35 x 200		3,9	54	0,79	CUBG (x3)	18	fig. 1.1
BMPR330	35 x 300		4,4	81	1,37	CUBG (x3)	6	fig. 1.1
BMPR606	60 x 60		3,9	28	0,52	CUBG (x2)	30	fig. 1.2
BMPR610	60 x 100		3,9	46	0,74	unifast*	24	fig. 1.2
BMPR615	60 x 150		3,9	69	0,79	unifast*	24	fig. 1.2
BMPR620	60 x 200		3,9	92	1,02	unifast*	18	fig. 1.2
BMPR630	60 x 300		4,4	139	1,66	unifast*	6	fig. 1.2
BMPR640	60 x 400		4,8	185	2,41	unifast*	6	fig. 1.2
BMPR650	60 x 500		4,8	231	2,84	unifast*	6	fig. 1.2
BMPR660	60 x 600		4,8	277	3,26	unifast*	6	fig. 1.2
BMPR1010	100 x 100		3,9	77	3,03	CUBG (x3)	12	fig. 1.3
BMPR1015	100 x 150		3,9	116	3,17	CUBG (x3)	12	fig. 1.3
BMPR1020	100 x 200		4,4	154	1,64	CUBG (x3)	6	fig. 1.3
BMPR1030	100 x 300		4,4	231	2,00	CUBG (x3)	6	fig. 1.3
BMPR1040	100 x 400		4,8	308	2,81	CUBG (x4)	6	fig. 1.3
BMPR1050	100 x 500		4,8	385	3,24	CUBG (x4)	6	fig. 1.3
BMPR1060	100 x 600		4,8	462	3,66	CUBG (x4)	6	fig. 1.3

Tipo:

METÁLICO (alambre de acero C4D, UNE-EN 16120).

Resistencia a tracción: 70 kg/mm².

Límite elástico: 60 kg/mm².

Recubrimiento:

GALVANIZADO R1000+ (exclusivo de Aiscan).

Espesor mínimo de Zn: 12 μm.

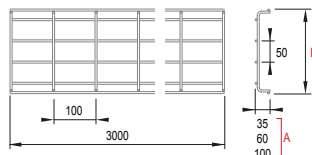

unifast* incluido y premontado.

CUBG no incluido.

* Resistencia al fuego: apartado no definido por la norma UNE-EN 61537.

Los sistemas de bandejas de Aiscan han sido ensayadas por el AFITI-LICOF según DIN 4102-12.

** Certificado UL: tan sólo con etiquetado específico. En caso de ser requerido será necesario indicar expresamente en el pedido.

bandeja portables de rejilla

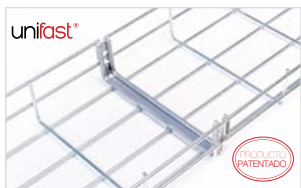

BMP G.C.
Bandeja metálica portables
 Certificado por AENOR conforme UNE-EN 61537
 Clase ETIM: EC000853
Sólo bajo pedido



no propagador	OK	SÍ	clase 6	-40°C / 150°C	hasta 20 J	en estudio*

G.C.	AxB (mm)		h (mm)	S (cm²)	P (kg/m)	CUBG	L (m)	F (N/m)
BMPG310	35 x 100		3,9	27	0,59	CUBG (x2)	24	fig. 1.7
BMPG315	35 x 150		3,9	40	0,65	CUBG (x2)	24	fig. 1.7
BMPG320	35 x 200		3,9	54	0,91	CUBG (x3)	18	fig. 1.7
BMPG330	35 x 300		4,4	81	1,58	CUBG (x3)	6	fig. 1.7
BMPG606	60 x 60		3,9	28	0,60	CUBG (x2)	30	fig. 1.8
BMPG610	60 x 100		3,9	46	0,86	unifast*	24	fig. 1.8
BMPG615	60 x 150		3,9	69	0,91	unifast*	24	fig. 1.8
BMPG620	60 x 200		3,9	92	1,18	unifast*	18	fig. 1.8
BMPG630	60 x 300		4,4	139	1,93	unifast*	6	fig. 1.8
BMPG640	60 x 400		4,8	185	2,79	unifast*	6	fig. 1.8
BMPG650	60 x 500		4,8	231	3,28	unifast*	6	fig. 1.8
BMPG660	60 x 600		4,8	277	3,78	unifast*	6	fig. 1.8
BMPG1010	100 x 100		3,9	77	3,31	CUBG (x3)	12	fig. 1.9
BMPG1015	100 x 150		3,9	116	3,52	CUBG (x3)	12	fig. 1.9
BMPG1020	100 x 200		4,4	154	1,90	CUBG (x3)	6	fig. 1.9
BMPG1030	100 x 300		4,4	231	2,32	CUBG (x3)	6	fig. 1.9
BMPG1040	100 x 400		4,8	308	3,25	CUBG (x4)	6	fig. 1.9
BMPG1050	100 x 500		4,8	385	3,75	CUBG (x4)	6	fig. 1.9
BMPG1060	100 x 600		4,8	462	4,24	CUBG (x4)	6	fig. 1.9

Tipo:

METÁLICO (alambre de acero C4D, UNE-EN 16120-2).
 Resistencia a tracción: 70 kg/mm².
 Límite elástico: 60 kg/mm².

Recubrimiento:

GALVANIZADO CALIENTE (G.C.) según UNE-EN ISO 1461.
 Espesor mínimo de Zn: 85 µm.

unifast* incluido y premontado.

CUBG no incluido.

* Resistencia al fuego: apartado no definido por la norma UNE-EN 61537.

Los sistemas de bandejas de Aiscan han sido ensayadas por el AFITI-LICOF según DIN 4102-12.

** Certificado UL: tan sólo con etiquetado específico. En caso de ser requerido será necesario indicar expresamente en el pedido.

*** El peso de los materiales galvanizados en caliente es teórico, y en la práctica puede variar ligeramente, ya que el recubrimiento de zinc es variable (siempre superior a los valores mínimos y medios definidos por UNE-EN 1461). El galvanizado en caliente es una protección muy eficaz contra la corrosión. En los productos con este acabado es posible encontrar diferencias estéticas (color y brillo), que dan a la superficie un aspecto más heterogéneo. Esto es una consecuencia normal en este tipo de acabados, y en ningún caso afecta a la calidad del producto y del recubrimiento.

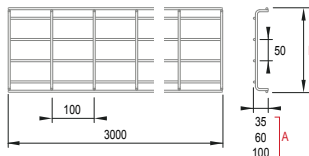

bandeja portacables de rejilla



BMP INOX.
Bandeja metálica portacables
Certificado por AENOR conforme UNE-EN 61537
Clase ETIM: EC000853
Sólo bajo pedido

no propagador	OK	Sí	clase 9a	-40°C / 150°C	hasta 20 J	en estudio*	

INOX. AISI 304	AxB (mm)							
BMPI310	35 x 100		3,9	27	0,52	CUBI (x2)	24	fig. 1.10
BMPI315	35 x 150		3,9	40	0,69	CUBI (x2)	24	fig. 1.10
BMPI320	35 x 200		3,9	54	1,03	CUBI (x3)	18	fig. 1.10
BMPI330	35 x 300		4,4	81	1,40	CUBI (x3)	6	fig. 1.10
BMPI606	60 x 60		3,9	28	0,53	CUBI (x2)	30	fig. 1.11
BMPI610	60 x 100		3,9	46	0,76	CUBI (x2)	24	fig. 1.11
BMPI615	60 x 150		3,9	69	0,96	CUBI (x2)	24	fig. 1.11
BMPI620	60 x 200		3,9	92	1,34	CUBI (x3)	18	fig. 1.11
BMPI630	60 x 300		4,4	139	1,71	CUBI (x3)	6	fig. 1.11
BMPI640	60 x 400		4,4	185	2,08	CUBI (x4)	6	fig. 1.11
BMPI650	60 x 500		4,4	231	2,44	CUBI (x4)	6	fig. 1.11
BMPI660	60 x 600		4,4	277	2,81	CUBI (x4)	6	fig. 1.11
BMPI1020	100 x 200		4,4	154	1,68	CUBI (x3)	6	fig. 1.12
BMPI1030	100 x 300		4,4	231	2,05	CUBI (x3)	6	fig. 1.12
BMPI1040	100 x 400		4,4	308	2,42	CUBI (x4)	6	fig. 1.12
BMPI1050	100 x 500		4,4	385	2,79	CUBI (x4)	6	fig. 1.12
BMPI1060	100 x 600		4,4	462	3,16	CUBI (x4)	6	fig. 1.12

Tipo:

METÁLICO (alambre de acero inoxidable AISI 304).
Resistencia a tracción: 80 kg/mm².
Límite elástico: 65 kg/mm².

Tratamiento:

Pasivado ASTM A380.

CUBI no incluido.

* Resistencia al fuego: apartado no definido por la norma UNE-EN 61537.

Los sistemas de bandejas de Aiscan han sido ensayadas por el AFITI-LICOF según DIN 4102-12.

** Certificado UL: tan sólo con etiquetado específico. En caso de ser requerido será necesario indicar expresamente en el pedido.

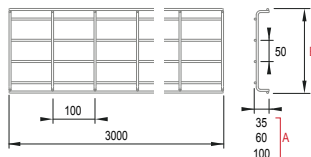

bandeja portacables de rejilla

Carga de trabajo admisible (CTA)

CTA = (Newtons/m) ; d = distancia entre soportes (mm)



BMPZ / R1000+

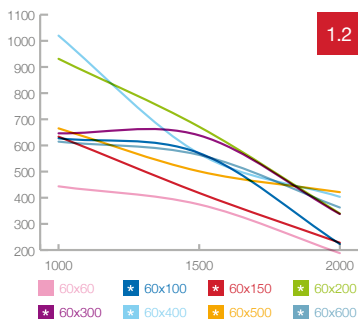
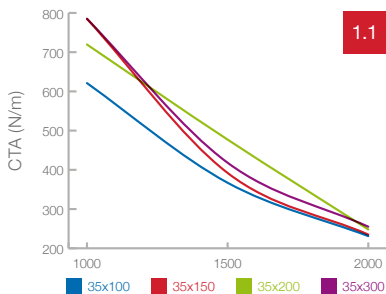

*sistema **unifast**® premontado

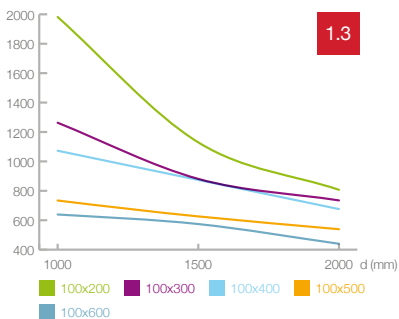

BMPG

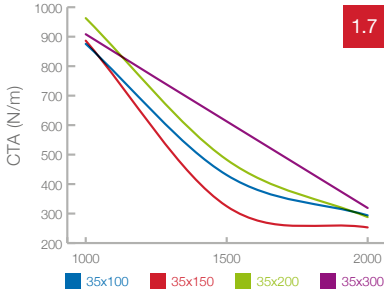

BMPI

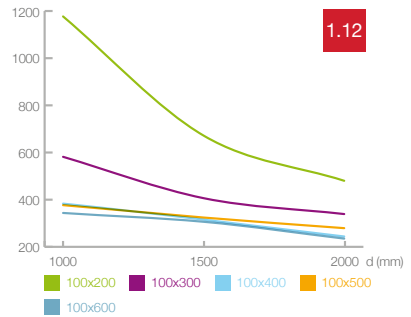
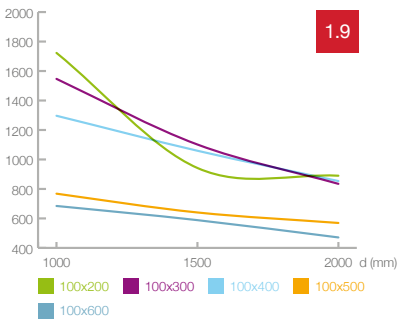
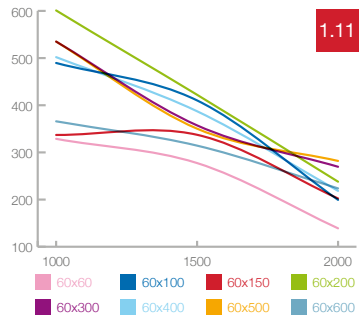
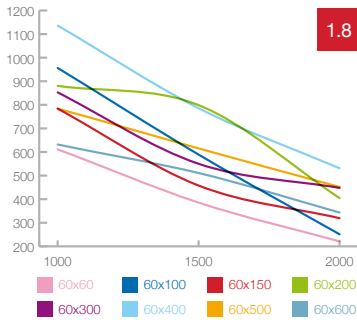
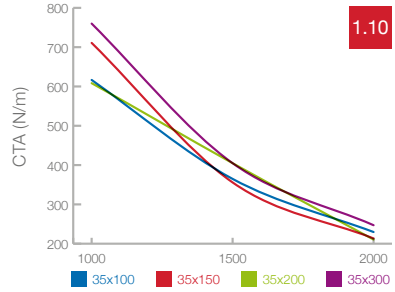



**bandeja portacables
estándar**



CMP G.S. estándar
Bandeja metálica perforada
 Conforme UNE-EN 61537
 Clase ETIM: EC000047



no propagador	OK	SÍ	clase 3	-40°C / 150°C	hasta 20 J	en estudio*

G.S.	AxB (mm)	Lx (mm)	S (cm ²)	W (kg/m)	U	L (m)	F (N/m)
CMPS310	35 x 100	0,5	33	0,73	enchufable	6	fig. 2.1
CMPS315	35 x 150	0,5	49	1,01	enchufable	6	fig. 2.1
CMPS320	35 x 200	0,6	66	1,30	enchufable	6	fig. 2.1
CMPS330	35 x 300	0,6	99	1,77	enchufable	6	fig. 2.1
CMPS610	60 x 100	0,5	56	0,91	enchufable	6	fig. 2.2
CMPS615	60 x 150	0,6	85	1,28	enchufable	6	fig. 2.2
CMPS620	60 x 200	0,6	113	1,51	enchufable	6	fig. 2.2
CMPS630	60 x 300	0,6	169	1,98	enchufable	6	fig. 2.2
CMPS640	60 x 400	0,7	226	2,89	enchufable	6	fig. 2.2
CMPS650	60 x 500	0,8	282	3,89	enchufable	6	fig. 2.2
CMPS660	60 x 600	0,8	338	4,52	enchufable	6	fig. 2.2
CMPS810	80 x 100	0,6	75	1,28	enchufable	6	fig. 2.3
CMPS815	80 x 150	0,6	113	1,47	enchufable	6	fig. 2.3
CMPS820	80 x 200	0,7	150	1,98	enchufable	6	fig. 2.3
CMPS830	80 x 300	0,7	226	2,53	enchufable	6	fig. 2.3
CMPS840	80 x 400	0,7	301	3,11	enchufable	6	fig. 2.3
CMPS850	80 x 500	0,8	376	4,14	enchufable	6	fig. 2.3
CMPS860	80 x 600	0,8	451	4,77	enchufable	6	fig. 2.3

Tipo:

METÁLICO (acero galvanizado DX51D+Z).
 Resistencia a tracción: 36 kg/mm².
 Límite elástico: 30 kg/mm².

Recubrimiento:

GALVANIZADO SENDZIMIR (G.S.) según UNE-EN 10346.
 Espesor mínimo de Zn: 15 µm.

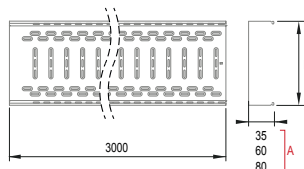

Sistema de unión autoenchufable, rápido y sin necesidad de tornillería ni accesorios adicionales.

* Resistencia al fuego: apartado no definido por la norma UNE-EN 61537.

Los sistemas de bandejas de Aiscan han sido ensayadas por el AFITI-LICOF según DIN 4102-12.

bandeja portacables estándar



CMP G.C. estándar
Bandeja metálica perforada
Conforme UNE-EN 61537
Clase ETIM: ECO00047



no propagador	OK	SÍ	clase 5	-40°C / 150°C	hasta 20 J	en estudio*

G.C.	AxB (mm)	Lx (mm)	S (cm ²)	P (kg/m)	U	H (m)	D (N/m)
CMPG310	35 x 100	0,6	33	1,03	enchufable	6	fig. 2.4
CMPG315	35 x 150	0,6	49	1,42	enchufable	6	fig. 2.4
CMPG320	35 x 200	0,6	66	1,72	enchufable	6	fig. 2.4
CMPG330	35 x 300	0,6	99	2,33	enchufable	6	fig. 2.4
CMPG610	60 x 100	0,6	56	1,27	enchufable	6	fig. 2.5
CMPG615	60 x 150	0,6	85	1,57	enchufable	6	fig. 2.5
CMPG620	60 x 200	0,6	113	1,88	enchufable	6	fig. 2.5
CMPG630	60 x 300	0,6	169	2,36	enchufable	6	fig. 2.5
CMPG640	60 x 400	0,7	226	3,66	enchufable	6	fig. 2.5
CMPG650	60 x 500	0,8	282	4,75	enchufable	6	fig. 2.5
CMPG660	60 x 600	0,8	338	5,51	enchufable	6	fig. 2.5
CMPG810	80 x 100	0,6	75	1,57	enchufable	6	fig. 2.6
CMPG815	80 x 150	0,6	113	1,82	enchufable	6	fig. 2.6
CMPG820	80 x 200	0,7	150	2,45	enchufable	6	fig. 2.6
CMPG830	80 x 300	0,7	226	3,13	enchufable	6	fig. 2.6
CMPG840	80 x 400	0,7	301	3,94	enchufable	6	fig. 2.6
CMPG850	80 x 500	0,8	376	5,05	enchufable	6	fig. 2.6
CMPG860	80 x 600	0,8	451	5,82	enchufable	6	fig. 2.6

Tipo:

METÁLICO (acero laminado en frío DC01, UNE-EN 10130).
Resistencia a tracción: 31 kg/mm².
Límite elástico: 20 kg/mm².

Recubrimiento:

GALVANIZADO CALIENTE (G.C.) según UNE-EN ISO 1461.
Espesor mínimo de Zn: 45 µm.

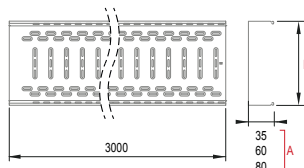

Sistema de unión autoenchufable, rápido y sin necesidad de tornillería ni accesorios adicionales.

* Resistencia al fuego: apartado no definido por la norma UNE-EN 61537.

Los sistemas de bandejas de Aiscan han sido ensayadas por el AFITI-LICOF según DIN 4102-12.

** Certificado UL: tan sólo con etiquetado específico. En caso de ser requerido será necesario indicar expresamente en el pedido.

*** El peso de los materiales galvanizados en caliente es teórico, y en la práctica puede variar ligeramente, ya que el recubrimiento de zinc es variable (siempre superior a los valores mínimos y medios definidos por UNE-EN 1461). El galvanizado en caliente es una protección muy eficaz contra la corrosión. En los productos con este acabado es posible encontrar diferencias estéticas (color y brillo), que dan a la superficie un aspecto más heterogéneo. Esto es una consecuencia normal en este tipo de acabados, y en ningún caso afecta a la calidad del producto y del recubrimiento.

bandeja portacables estándar



CMC G.S. estándar
Bandeja metálica ciega
Conforme UNE-EN 61537
Clase ETIM: ECO00047



no propagador	OK	SÍ	clase 3	-40°C / 150°C	hasta 20 J	en estudio*

G.S.	AxB (mm)	Lx (mm)	S (cm ²)	P (kg/m)	CTCZ612	L (m)	W (N/m)
CMCS310	35 x 100	0,5	33	0,81	enchufable	6	fig. 2.7
CMCS315	35 x 150	0,5	49	1,14	enchufable	6	fig. 2.7
CMCS320	35 x 200	0,6	66	1,44	enchufable	6	fig. 2.7
CMCS330	35 x 300	0,6	99	1,91	enchufable	6	fig. 2.7
CMCS606	60 x 60	0,5	34	0,85	CTCZ612 (x3)	12	--
CMCS610	60 x 100	0,5	56	1,00	enchufable	6	fig. 2.8
CMCS615	60 x 150	0,6	85	1,44	enchufable	6	fig. 2.8
CMCS620	60 x 200	0,6	113	1,68	enchufable	6	fig. 2.8
CMCS630	60 x 300	0,6	169	2,15	enchufable	6	fig. 2.8
CMCS640	60 x 400	0,7	226	3,06	enchufable	6	fig. 2.8
CMCS650	60 x 500	0,8	282	4,12	enchufable	6	fig. 2.8
CMCS660	60 x 600	0,8	338	4,75	enchufable	6	fig. 2.8
CMCS810	80 x 100	0,6	75	1,39	enchufable	6	fig. 2.9
CMCS815	80 x 150	0,6	113	1,63	enchufable	6	fig. 2.9
CMCS820	80 x 200	0,7	150	2,18	enchufable	6	fig. 2.9
CMCS830	80 x 300	0,7	226	2,73	enchufable	6	fig. 2.9
CMCS840	80 x 400	0,7	301	3,28	enchufable	6	fig. 2.9
CMCS850	80 x 500	0,8	376	4,37	enchufable	6	fig. 2.9
CMCS860	80 x 600	0,8	451	5,00	enchufable	6	fig. 2.9

Tipo:

METÁLICO (acero galvanizado DX51D+Z).

Resistencia a tracción: 36 kg/mm².

Límite elástico: 30 kg/mm².

Recubrimiento:

GALVANIZADO SENDZIMIR (G.S.) según UNE-EN 10346.

Espesor mínimo de Zn: 15 µm.

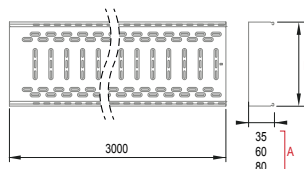

Sistema de unión autoenchufable, rápido y sin necesidad de tornillería ni accesorios adicionales.

CTCZ612 no incluido.

* Resistencia al fuego: apartado no definido por la norma UNE-EN 61537.

Los sistemas de bandejas de Aiscan han sido ensayadas por el AFITI-LICOF según DIN 4102-12.

bandeja portacables estándar



CMC G.C. estándar
Bandeja metálica ciega
Conforme UNE-EN 61537
Clase ETIM: ECO00047



no propagador	OK	SÍ	clase 5	-40°C / 150°C	hasta 20 J	en estudio*

G.C.	AxB (mm)	Lx (mm)	S (cm ²)	P (kg/m)	C	H (m)	F (N/m)
CMCG310	35 x 100	0,6	33	1,16	enchufable	6	fig. 2.7
CMCG315	35 x 150	0,6	49	1,58	enchufable	6	fig. 2.7
CMCG320	35 x 200	0,6	66	1,89	enchufable	6	fig. 2.7
CMCG330	35 x 300	0,6	99	2,51	enchufable	6	fig. 2.7
CMCG606	60 x 60	0,6	34	1,21	CTCG612 (x3)	12	--
CMCG610	60 x 100	0,6	56	1,41	enchufable	6	fig. 2.8
CMCG615	60 x 150	0,6	85	1,77	enchufable	6	fig. 2.8
CMCG620	60 x 200	0,6	113	2,08	enchufable	6	fig. 2.8
CMCG630	60 x 300	0,6	169	2,55	enchufable	6	fig. 2.8
CMCG640	60 x 400	0,7	226	3,86	enchufable	6	fig. 2.8
CMCG650	60 x 500	0,8	282	5,03	enchufable	6	fig. 2.8
CMCG660	60 x 600	0,8	338	5,79	enchufable	6	fig. 2.8
CMCG810	80 x 100	0,6	75	1,71	enchufable	6	fig. 2.9
CMCG815	80 x 150	0,6	113	2,02	enchufable	6	fig. 2.9
CMCG820	80 x 200	0,7	150	2,69	enchufable	6	fig. 2.9
CMCG830	80 x 300	0,7	226	3,37	enchufable	6	fig. 2.9
CMCG840	80 x 400	0,7	301	4,14	enchufable	6	fig. 2.9
CMCG850	80 x 500	0,8	376	5,33	enchufable	6	fig. 2.9
CMCG860	80 x 600	0,8	451	6,10	enchufable	6	fig. 2.9

Tipo:

METÁLICO (acero laminado en frío DC01, UNE-EN 10130).

Resistencia a tracción: 31 kg/mm².

Límite elástico: 20 kg/mm².

Recubrimiento:

GALVANIZADO CALIENTE (G.C.) según UNE-EN ISO 1461.

Espesor mínimo de Zn: 45 µm.

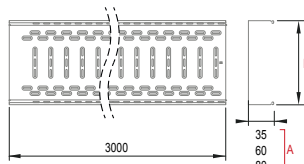

Sistema de unión autoenchufable, rápido y sin necesidad de tornillería ni accesorios adicionales.

CTCG612 no incluido.

* Resistencia al fuego: apartado no definido por la norma UNE-EN 61537.

Los sistemas de bandejas de Aiscan han sido ensayadas por el AFITI-LICOF según DIN 4102-12.

** Certificado UL: tan sólo con etiquetado específico. En caso de ser requerido será necesario indicar expresamente en el pedido.

*** El peso de los materiales galvanizados en caliente es teórico, y en la práctica puede variar ligeramente, ya que el recubrimiento de zinc es variable (siempre superior a los valores mínimos y medios definidos por UNE-EN 1461). El galvanizado en caliente es una protección muy eficaz contra la corrosión. En los productos con este acabado es posible encontrar diferencias estéticas (color y brillo), que dan a la superficie un aspecto más heterogéneo. Esto es una consecuencia normal en este tipo de acabados, y en ningún caso afecta a la calidad del producto y del recubrimiento.

Carga de trabajo admisible (CTA)

CTA = (Newtons/m) ; d = distancia entre soportes (mm)

CMPS estándar

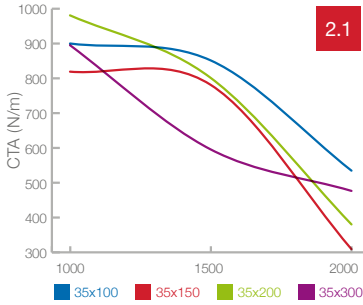

CMPG estándar

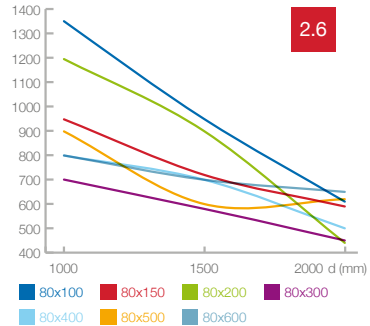
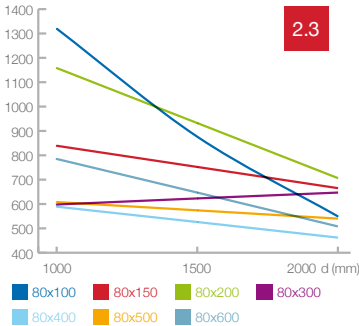
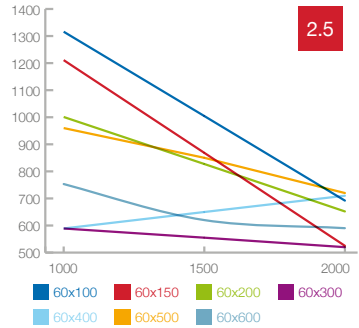
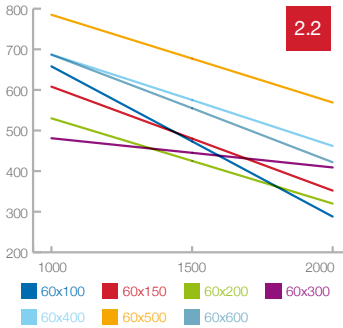
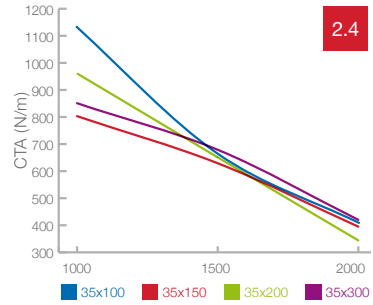

bandeja portacables estándar

Carga de trabajo admisible (CTA)

CTA = (Newtons/m) ; d = distancia entre soportes (mm)

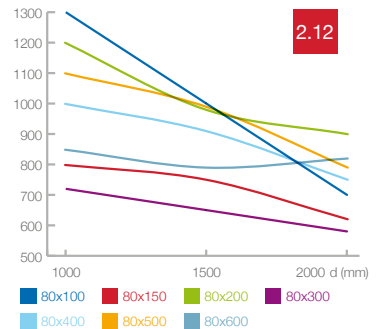
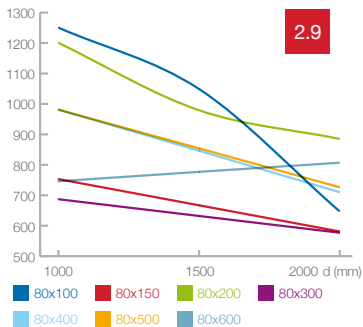
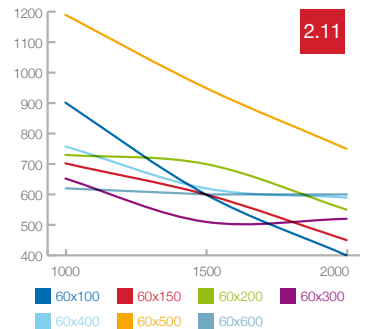
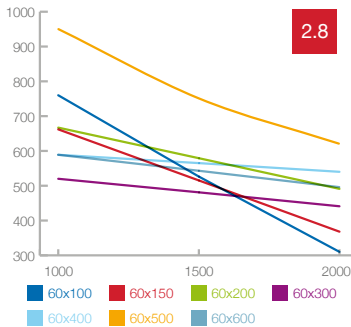
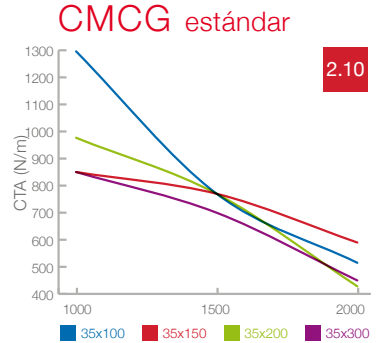
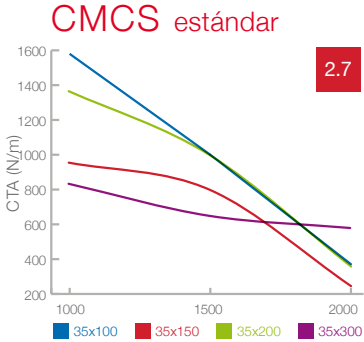





**bandeja portacables
certificada**

bandeja portacables certificada



CMP G.S. certificada
Bandeja metálica perforada

Certificado por AENOR conforme UNE-EN 61537
Clase ETIM: EC000047



no propagador	OK	SÍ	clase 3	-40°C / 150°C	hasta 20 J	en estudio*

G.S.	AxB (mm)	L ₁ (mm)	S ₁ (cm ²)	W (kg/m)	U ₁	L ₂ (m)	F ₁ (N/m)
CMPS610C	60 x 100	0,7	56	1,27	enchufable	6	fig. 3.1
CMPS615C	60 x 150	0,8	85	1,70	enchufable	6	fig. 3.1
CMPS620C	60 x 200	0,8	113	2,02	enchufable	6	fig. 3.1
CMPS630C	60 x 300	0,8	169	2,65	enchufable	6	fig. 3.1
CMPS640C	60 x 400	0,8	226	3,30	enchufable	6	fig. 3.1
CMPS650C	60 x 500	1,0	282	4,86	enchufable	6	fig. 3.1
CMPS660C	60 x 600	1,0	338	5,65	enchufable	6	fig. 3.1
CMPS810C	80 x 100	0,8	75	1,70	enchufable	6	fig. 3.2
CMPS815C	80 x 150	0,8	113	1,95	enchufable	6	fig. 3.2
CMPS820C	80 x 200	0,8	150	2,27	enchufable	6	fig. 3.2
CMPS830C	80 x 300	0,8	226	2,90	enchufable	6	fig. 3.2
CMPS840C	80 x 400	0,8	301	3,56	enchufable	6	fig. 3.2
CMPS850C	80 x 500	1,0	376	5,18	enchufable	6	fig. 3.2
CMPS860C	80 x 600	1,0	451	5,96	enchufable	6	fig. 3.2
CMPS1010C	100 x 100	0,8	94	1,95	enchufable	6	fig. 3.3
CMPS1015C	100 x 150	0,8	141	2,21	enchufable	6	fig. 3.3
CMPS1020C	100 x 200	0,8	188	2,52	enchufable	6	fig. 3.3
CMPS1030C	100 x 300	0,8	282	3,15	enchufable	6	fig. 3.3
CMPS1040C	100 x 400	0,8	376	3,81	enchufable	6	fig. 3.3
CMPS1050C	100 x 500	1,0	470	5,49	enchufable	6	fig. 3.3
CMPS1060C	100 x 600	1,0	564	6,28	enchufable	6	fig. 3.3

Tipo:

METÁLICO (acero galvanizado DX51D+Z).

Resistencia a tracción: 36 kg/mm².

Límite elástico: 30 kg/mm².

Recubrimiento:

GALVANIZADO SENDZIMIR (G.S.) según UNE-EN 10346.

Espesor mínimo de Zn: 15 μm.

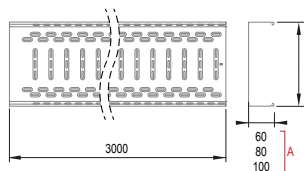

Sistema de unión autoenchufable, rápido y sin necesidad de tornillería ni accesorios adicionales.

* Resistencia al fuego: apartado no definido por la norma UNE-EN 61537.

Los sistemas de bandejas de Aiscan han sido ensayadas por el AFITI-LICOF según DIN 4102-12.

bandeja portacables certificada



CMP G.C. certificada Bandeja metálica perforada

Certificado por AENOR conforme norma
UNE-EN 61537
Clase ETIM: EC000047



no propagador	OK	SÍ	clase 7	-40°C / 150°C	hasta 20 J	en estudio*

G.C.	AxB (mm)	L ₁ (mm)	S ₁ (cm ²)	W (kg/m)	U	L (m)	F (N/m)
CMPG610C	60 x 100	0,8	56	1,69	enchufable	6	fig. 3.4
CMPG615C	60 x 150	0,8	85	1,93	enchufable	6	fig. 3.4
CMPG620C	60 x 200	0,8	113	2,37	enchufable	6	fig. 3.4
CMPG630C	60 x 300	0,8	169	2,97	enchufable	6	fig. 3.4
CMPG640C	60 x 400	0,8	226	4,40	enchufable	6	fig. 3.4
CMPG650C	60 x 500	1,0	282	5,39	enchufable	6	fig. 3.4
CMPG660C	60 x 600	1,0	338	6,27	enchufable	6	fig. 3.4
CMPG810C	80 x 100	0,8	75	1,95	enchufable	6	fig. 3.5
CMPG815C	80 x 150	0,8	113	2,32	enchufable	6	fig. 3.5
CMPG820C	80 x 200	0,8	150	2,63	enchufable	6	fig. 3.5
CMPG830C	80 x 300	0,8	226	3,29	enchufable	6	fig. 3.5
CMPG840C	80 x 400	0,8	301	4,47	enchufable	6	fig. 3.5
CMPG850C	80 x 500	1,0	376	5,75	enchufable	6	fig. 3.5
CMPG860C	80 x 600	1,0	451	6,62	enchufable	6	fig. 3.5
CMPG1010C	100 x 100	0,8	94	2,26	enchufable	6	fig. 3.6
CMPG1015C	100 x 150	0,8	141	2,58	enchufable	6	fig. 3.6
CMPG1020C	100 x 200	0,8	188	2,92	enchufable	6	fig. 3.6
CMPG1030C	100 x 300	0,8	282	4,02	enchufable	6	fig. 3.6
CMPG1040C	100 x 400	0,8	376	4,63	enchufable	6	fig. 3.6
CMPG1050C	100 x 500	1,0	470	6,12	enchufable	6	fig. 3.6
CMPG1060C	100 x 600	1,0	564	6,92	enchufable	6	fig. 3.6

Tipo:

METÁLICO (acero laminado en frío DC01, UNE-EN 10130).
Resistencia a tracción: 31 kg/mm².
Limite elástico: 20 kg/mm².

Recubrimiento:

GALVANIZADO CALIENTE (G.C.) según UNE-EN ISO 1461.
Espesor mínimo de Zn: 70 µm.

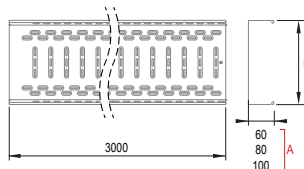

Sistema de unión autoenchufable, rápido y sin necesidad de tornillería ni accesorios adicionales.

* Resistencia al fuego: apartado no definido por la norma UNE-EN 61537.

Los sistemas de bandejas de Aiscan han sido ensayadas por el AFITI-LICOF según DIN 4102-12.

** Certificado UL: tan sólo con etiquetado específico. En caso de ser requerido será necesario indicar expresamente en el pedido.

*** El peso de los materiales galvanizados en caliente es teórico, y en la práctica puede variar ligeramente, ya que el recubrimiento de zinc es variable (siempre superior a los valores mínimos y medios definidos por UNE-EN 1461). El galvanizado en caliente es una protección muy eficaz contra la corrosión. En los productos con este acabado es posible encontrar diferencias estéticas (color y brillo), que dan a la superficie un aspecto más heterogéneo. Esto es una consecuencia normal en este tipo de acabados, y en ningún caso afecta a la calidad del producto y del recubrimiento.

bandeja portacables certificada



CMC G.S. certificada
Bandeja metálica ciega

Certificado por AENOR conforme norma
UNE-EN 61537
Clase ETIM: EC000047



no propagador	OK	SÍ	clase 3	-40°C / 150°C	hasta 20 J	en estudio*

G.S.	AxB (mm)	L ₁ (mm)	S ₁ (cm ²)	W (kg/m)	U	L (m)	F (N/m)
CMCS610C	60 x 100	0,7	56	1,41	enchufable	6	fig. 3.7
CMCS615C	60 x 150	0,8	85	1,92	enchufable	6	fig. 3.7
CMCS620C	60 x 200	0,8	113	2,24	enchufable	6	fig. 3.7
CMCS630C	60 x 300	0,8	169	2,86	enchufable	6	fig. 3.7
CMCS640C	60 x 400	0,8	226	3,49	enchufable	6	fig. 3.7
CMCS650C	60 x 500	1,0	282	5,15	enchufable	6	fig. 3.7
CMCS660C	60 x 600	1,0	338	5,93	enchufable	6	fig. 3.7
CMCS810C	80 x 100	0,8	75	1,86	enchufable	6	fig. 3.8
CMCS815C	80 x 150	0,8	113	2,17	enchufable	6	fig. 3.8
CMCS820C	80 x 200	0,8	150	2,49	enchufable	6	fig. 3.8
CMCS830C	80 x 300	0,8	226	3,11	enchufable	6	fig. 3.8
CMCS840C	80 x 400	0,8	301	3,74	enchufable	6	fig. 3.8
CMCS850C	80 x 500	1,0	376	5,46	enchufable	6	fig. 3.8
CMCS860C	80 x 600	1,0	451	6,25	enchufable	6	fig. 3.8
CMCS1010C	100 x 100	0,8	94	2,11	enchufable	6	fig. 3.9
CMCS1015C	100 x 150	0,8	141	2,42	enchufable	6	fig. 3.9
CMCS1020C	100 x 200	0,8	188	2,74	enchufable	6	fig. 3.9
CMCS1030C	100 x 300	0,8	282	3,37	enchufable	6	fig. 3.9
CMCS1040C	100 x 400	0,8	376	3,99	enchufable	6	fig. 3.9
CMCS1050C	100 x 500	1,0	470	5,78	enchufable	6	fig. 3.9
CMCS1060C	100 x 600	1,0	564	6,56	enchufable	6	fig. 3.9

Tipo:

METÁLICO (acero galvanizado DX51D+Z).

Resistencia a tracción: 36 kg/mm².

Límite elástico: 30 kg/mm².

Recubrimiento:

GALVANIZADO SENDZIMIR (G.S.) según UNE-EN 10346.

Espesor mínimo de Zn: 15 μm.

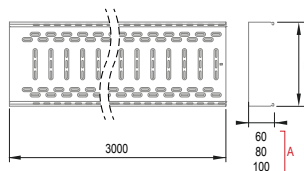

Sistema de unión autoenchufable, rápido y sin necesidad de tornillería ni accesorios adicionales.

* Resistencia al fuego: apartado no definido por la norma UNE-EN 61537.

Los sistemas de bandejas de Aiscan han sido ensayadas por el AFITI-LICOF según DIN 4102-12.

bandeja portacables certificada



CMC G.C. certificada Bandeja metálica ciega

Certificado por AENOR conforme norma
UNE-EN 61537
Clase ETIM: EC000047



no propagador	OK	SÍ	clase 7	-40°C / 150°C	hasta 20 J	en estudio*

G.C.	AxB (mm)	Lx (mm)	S (cm ²)	P (kg/m)	U	H (m)	D (N/m)
CMCG610C	60 x 100	0,8	56	1,86	enchufable	6	fig. 3.10
CMCG615C	60 x 150	0,8	85	2,20	enchufable	6	fig. 3.10
CMCG620C	60 x 200	0,8	113	2,62	enchufable	6	fig. 3.10
CMCG630C	60 x 300	0,8	169	3,06	enchufable	6	fig. 3.10
CMCG640C	60 x 400	0,8	226	4,26	enchufable	6	fig. 3.10
CMCG650C	60 x 500	1,0	282	5,82	enchufable	6	fig. 3.10
CMCG660C	60 x 600	1,0	338	6,70	enchufable	6	fig. 3.10
CMCG810C	80 x 100	0,8	75	2,14	enchufable	6	fig. 3.11
CMCG815C	80 x 150	0,8	113	2,55	enchufable	6	fig. 3.11
CMCG820C	80 x 200	0,8	150	2,89	enchufable	6	fig. 3.11
CMCG830C	80 x 300	0,8	226	3,63	enchufable	6	fig. 3.11
CMCG840C	80 x 400	0,8	301	4,57	enchufable	6	fig. 3.11
CMCG850C	80 x 500	1,0	376	6,17	enchufable	6	fig. 3.11
CMCG860C	80 x 600	1,0	451	7,06	enchufable	6	fig. 3.11
CMCG1010C	100 x 100	0,8	94	2,44	enchufable	6	fig. 3.12
CMCG1015C	100 x 150	0,8	141	2,84	enchufable	6	fig. 3.12
CMCG1020C	100 x 200	0,8	188	3,20	enchufable	6	fig. 3.12
CMCG1030C	100 x 300	0,8	282	4,36	enchufable	6	fig. 3.12
CMCG1040C	100 x 400	0,8	376	4,85	enchufable	6	fig. 3.12
CMCG1050C	100 x 500	1,0	470	6,60	enchufable	6	fig. 3.12
CMCG1060C	100 x 600	1,0	564	7,35	enchufable	6	fig. 3.12

Tipo:

METÁLICO (acero laminado en frío DC01, UNE-EN 10130).
Resistencia a tracción: 31 kg/mm².
Limite elástico: 20 kg/mm².

Recubrimiento:

GALVANIZADO CALIENTE (G.C.) según UNE-EN ISO 1461.
Espesor mínimo de Zn: 70 µm.

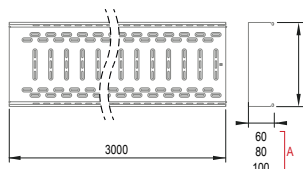

Sistema de unión autoenchufable, rápido y sin necesidad de tornillería ni accesorios adicionales.

* Resistencia al fuego: apartado no definido por la norma UNE-EN 61537.

Los sistemas de bandejas de Aiscan han sido ensayadas por el AFITI-LICOF según DIN 4102-12.

** Certificado UL: tan sólo con etiquetado específico. En caso de ser requerido será necesario indicar expresamente en el pedido.

*** El peso de los materiales galvanizados en caliente es teórico, y en la práctica puede variar ligeramente, ya que el recubrimiento de zinc es variable (siempre superior a los valores mínimos y medios definidos por UNE-EN 1461). El galvanizado en caliente es una protección muy eficaz contra la corrosión. En los productos con este acabado es posible encontrar diferencias estéticas (color y brillo), que dan a la superficie un aspecto más heterogéneo. Esto es una consecuencia normal en este tipo de acabados, y en ningún caso afecta a la calidad del producto y del recubrimiento.

Carga de trabajo admisible (CTA)

CTA = (Newtons/m) ; d = distancia entre soportes (mm)

CMPS certificada

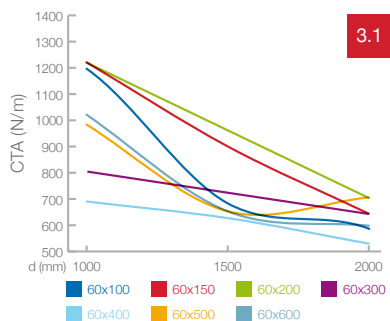

CMPG certificada

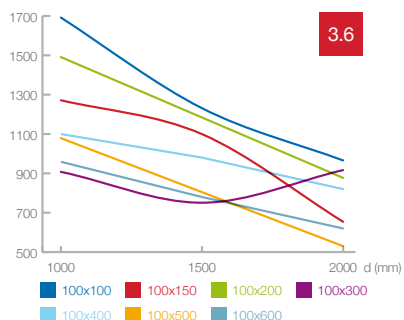
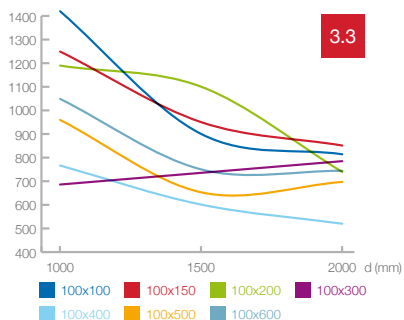
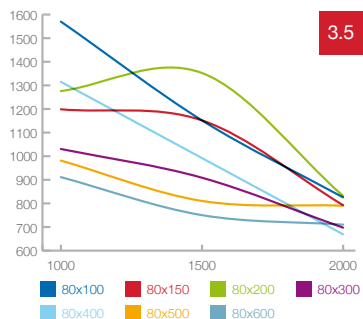
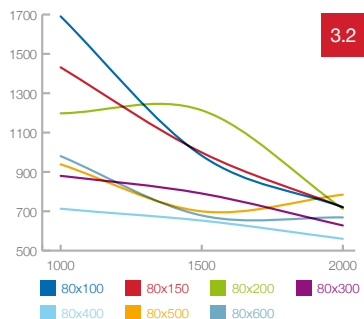
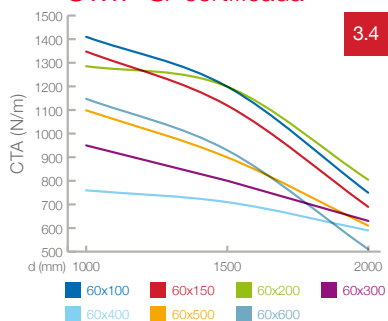

bandeja portacables certificada

Carga de trabajo admisible (CTA)

CTA = (Newtons/m) ; d = distancia entre soportes (mm)

CMCS certificada

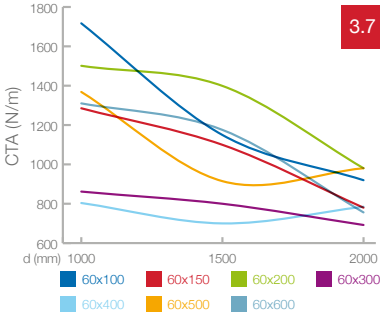

CMCG certificada

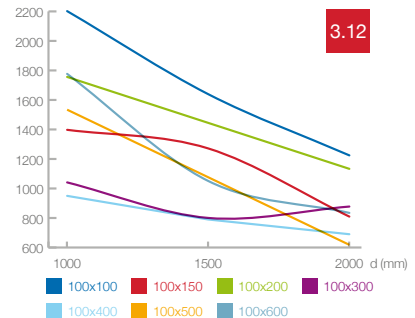
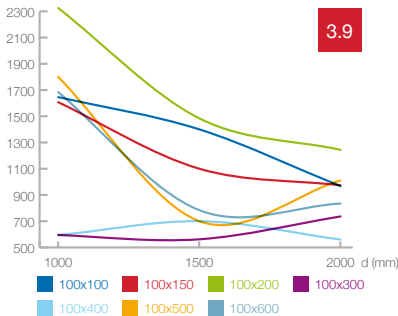
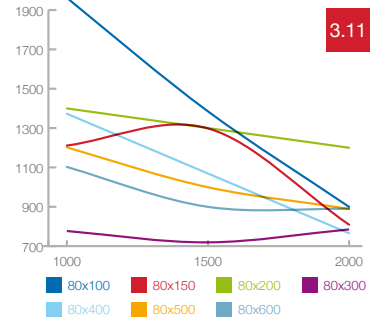
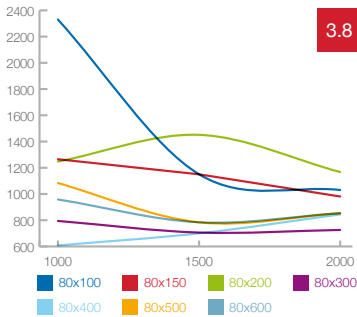
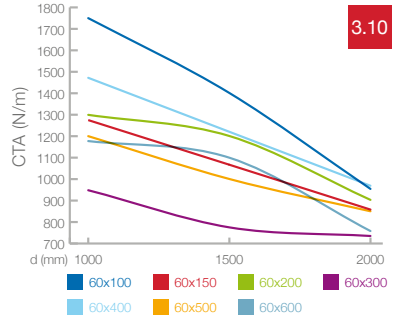

Planos detalle bandejas serie estándar y certificada

Vista superior

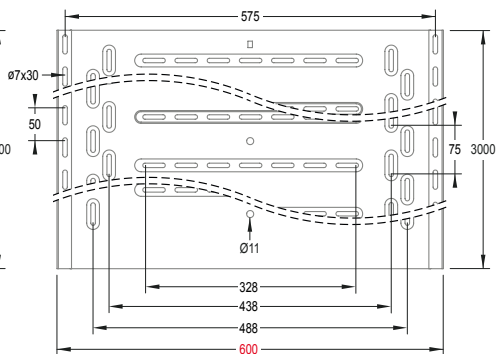
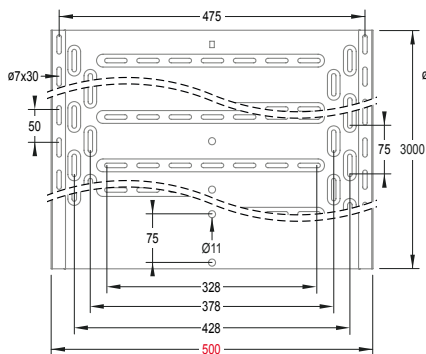
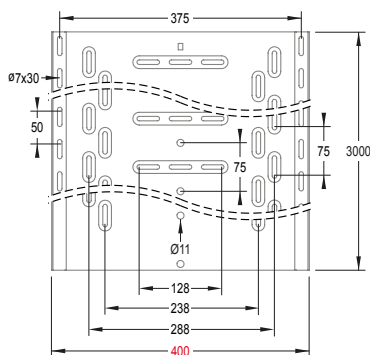
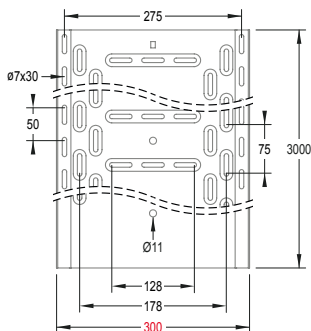
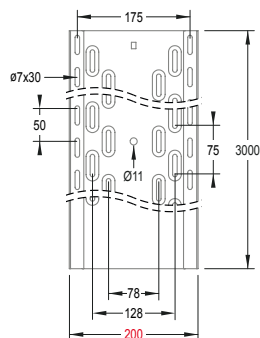
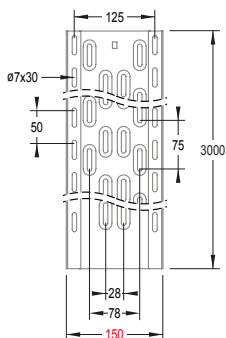
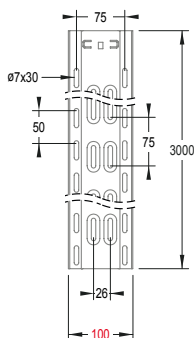

bandeja portacables

Planos detalle bandejas serie estándar y certificada Vista lateral

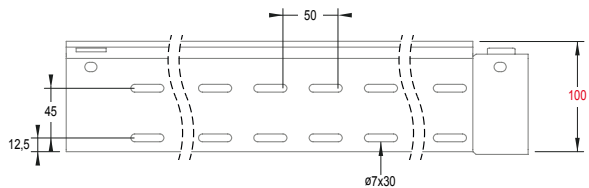
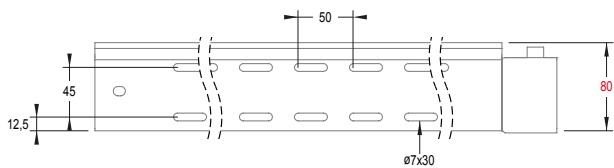
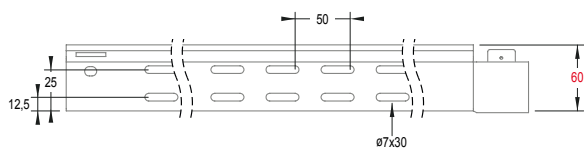
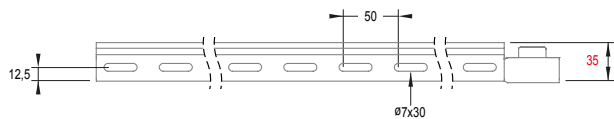















bandeja portacables reforzada



CMP G.S. reforzada 
 Bandeja metálica perforada
 Conforme UNE-EN 61537
 Clase ETIM: EC000047

							
	no propagador	OK	SÍ	clase 3	-40°C / 150°C	hasta 20 J	en estudio*
G.S.	AxB (mm)	 (mm)	 (cm ²)	 (kg/m)		 (m)	
CMPS610R	60 x 100	1,5	56	2,43	CTCZ612 (x3)	6	
CMPS620R	60 x 200	1,5	113	3,49	CTCZ612 (x3)	6	
CMPS630R	60 x 300	1,5	169	4,55	CTCZ612 (x3)	6	
CMPS640R	60 x 400	1,5	226	5,61	CTCZ612 (x3)	6	
CMPS650R	60 x 500	1,5	282	6,67	CTCZ612 (x3)	6	
CMPS660R	60 x 600	1,5	338	7,73	CTCZ612 (x3)	6	
CMPS1010R	100 x 100	1,5	94	3,27	CTCZ612 (x3)	6	
CMPS1015R	100 x 150	1,5	141	3,8	CTCZ612 (x3)	6	
CMPS1020R	100 x 200	1,5	188	4,33	CTCZ612 (x3)	6	
CMPS1030R	100 x 300	1,5	282	5,39	CTCZ612 (x3)	6	
CMPS1040R	100 x 400	1,5	376	6,45	CTCZ612 (x3)	6	
CMPS1050R	100 x 500	1,5	470	7,51	CTCZ612 (x3)	6	
CMPS1060R	100 x 600	1,5	564	8,57	CTCZ612 (x3)	6	

Tipo:

METÁLICO (acero galvanizado DX51D+Z).

Resistencia a tracción: 36 kg/mm².

Límite elástico: 30 kg/mm².

Recubrimiento:

GALVANIZADO SENDZIMIR (G.S.) según UNE-EN 10346.

Espesor mínimo de Zn: 15 µm.

Sistema de unión enchufable, con tornillería indicada.

* Resistencia al fuego: apartado no definido por la norma UNE-EN 61537.

Los sistemas de bandejas de Aiscan han sido ensayadas por el AFITI-LICOF según DIN 4102-12.

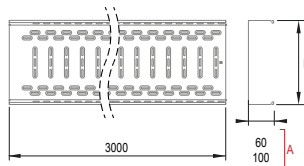

bandeja portacables reforzada



CMP G.C. reforzada **CE**
 Bandeja metálica perforada
 Conforme norma UNE-EN 61537
 Clase ETIM: EC000047

no propagador	OK	SÍ	clase 7	-40°C / 150°C	hasta 20 J	en estudio*

G.C.	AxB (mm)	(mm)	(cm ²)	(kg/m)		(m)
CMPG610R	60 x 100	1,5	56	2,91	CTCG612 (x3)	6
CMPG620R	60 x 200	1,5	113	4,18	CTCG612 (x3)	6
CMPG630R	60 x 300	1,5	169	5,46	CTCG612 (x3)	6
CMPG640R	60 x 400	1,5	226	6,73	CTCG612 (x3)	6
CMPG650R	60 x 500	1,5	282	8	CTCG612 (x3)	6
CMPG660R	60 x 600	1,5	338	9,27	CTCG612 (x3)	6
CMPG1010R	100 x 100	1,5	94	3,93	CTCG612 (x3)	6
CMPG1015R	100 x 150	1,5	141	4,57	CTCG612 (x3)	6
CMPG1020R	100 x 200	1,5	188	5,2	CTCG612 (x3)	6
CMPG1030R	100 x 300	1,5	282	6,47	CTCG612 (x3)	6
CMPG1040R	100 x 400	1,5	376	7,74	CTCG612 (x3)	6
CMPG1050R	100 x 500	1,5	470	9,02	CTCG612 (x3)	6
CMPG1060R	100 x 600	1,5	564	10,29	CTCG612 (x3)	6

Tipo:

METÁLICO (acero laminado en frío DC01, UNE-EN 10130).
 Resistencia a tracción: 31 kg/mm².
 Límite elástico: 20 kg/mm².

Recubrimiento:

GALVANIZADO CALIENTE (G.C.) según UNE-EN ISO 1461.
 Espesor mínimo de Zn: 70 µm.

Sistema de unión enchufable, con tornillería indicada.

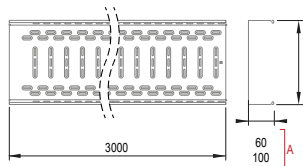

* Resistencia al fuego: apartado no definido por la norma UNE-EN 61537.













Los sistemas de bandejas de Aiscan han sido ensayadas por el AFITI-LICOF según DIN 4102-12.

bandeja portacables ejecuciones especiales

CMP/CMC INOX.

Bandeja acero inoxidable AISI 304

Referencias bajo pedido y cantidad mínima.

							
no propagador	OK	SÍ	clase 9a	-40°C / 150°C	hasta 20 J	en estudio	
PERFORADA INOXIDABLE AISI 304	 (kg/m)	CIEGA INOXIDABLE AISI 304	 (kg/m)	AxB (mm)	 (mm)	 (cm ²)	 (m)
CMPI310	1,19	CMCI310	1,32	35 x 100	0,8	33	6
CMPI315	1,45	CMCI315	1,64	35 x 150	0,8	49	6
CMPI320	1,77	CMCI320	1,96	35 x 200	0,8	66	6
CMPI330	2,41	CMCI330	2,60	35 x 300	0,8	99	6
CMPI610	1,48	CMCI610	1,64	60 x 100	0,8	56	6
CMPI615	1,74	CMCI615	1,96	60 x 150	0,8	85	6
CMPI620	2,06	CMCI620	2,28	60 x 200	0,8	113	6
CMPI630	2,70	CMCI630	2,92	60 x 300	0,8	169	6
CMPI640	3,37	CMCI640	3,56	60 x 400	0,8	226	6
CMPI650	3,96	CMCI650	4,20	60 x 500	0,8	282	6
CMPI660	4,61	CMCI660	4,84	60 x 600	0,8	338	6
CMPI810	1,73	CMCI810	1,89	80 x 100	0,8	75	6
CMPI815	1,99	CMCI815	2,21	80 x 150	0,8	113	6
CMPI820	2,31	CMCI820	2,53	80 x 200	0,8	150	6
CMPI830	2,95	CMCI830	3,17	80 x 300	0,8	226	6
CMPI840	3,62	CMCI840	3,81	80 x 400	0,8	301	6
CMPI850	4,22	CMCI850	4,45	80 x 500	0,8	376	6
CMPI860	4,86	CMCI860	5,09	80 x 600	0,8	451	6
CMPI1010	1,99	CMCI1010	2,15	100 x 100	0,8	94	6
CMPI1015	2,25	CMCI1015	2,47	100 x 150	0,8	141	6
CMPI1020	2,57	CMCI1020	2,79	100 x 200	0,8	188	6
CMPI1030	3,21	CMCI1030	3,43	100 x 300	0,8	282	6
CMPI1040	3,88	CMCI1040	4,07	100 x 400	0,8	376	6
CMPI1050	4,48	CMCI1050	4,71	100 x 500	0,8	470	6
CMPI1060	5,12	CMCI1060	5,35	100 x 600	0,8	564	6











bandeja portacables ejecuciones especiales



TUBC INOX. CE

Tapa acero inoxidable AISI 304

Referencias bajo pedido y cantidad mínima

							
	no propagador	OK	Sí	clase 9a	-40°C / 150°C	hasta 20 J	en estudio
INOXIDABLE AISI 304	A (mm)	B (mm)	 (mm)	 (kg/m)	 (m)		
TUBCI06	60	17	0,8	0,65	6		
TUBCI10	100	15	0,8	0,86	6		
TUBCI15	150	15	0,8	1,18	6		
TUBCI20	200	15	0,8	1,50	6		
TUBCI30	300	15	0,8	2,14	6		
TUBCI40	400	15	0,8	2,78	6		
TUBCI50	500	15	0,8	3,42	6		
TUBCI60	600	15	0,8	4,06	6		



Alta resistencia



Bandejas portables C8

Más de 1.000 horas en ensayo de niebla salina neutra (NSS) según ISO 9227, sin que se produzca la aparición de óxido rojo (<5% de la superficie total)



CMPA C8 **Bandeja metálica alta resistencia**

Conforme UNE-EN 61537

Clase ETIM: EC000047

Referencias bajo pedido y cantidad mínima



no propagador	OK	SÍ	clase 8	-40°C / 150°C	hasta 20 J	en estudio*

A.R. PERF.	(kg/m)	A.R. CIEGA	(kg/m)	AxB (mm)	(mm)	(cm²)		(m)
CMPA610	0,93	CMCA610	1,06	60 x 100	0,6	56	enchufable	6
CMPA615	1,28	CMCA615	1,44	60 x 150	0,6	85	enchufable	6
CMPA620	1,51	CMCA620	1,68	60 x 200	0,6	113	enchufable	6
CMPA630	1,98	CMCA630	2,15	60 x 300	0,6	169	enchufable	6
CMPA640	3,01	CMCA640	3,46	60 x 400	0,8	226	enchufable	6
CMPA650	3,89	CMCA650	4,12	60 x 500	0,8	282	enchufable	6
CMPA660	4,52	CMCA660	4,75	60 x 600	0,8	338	enchufable	6

Sistema de unión autoenchufable, rápido y sin necesidad de tornillería ni accesorios adicionales.

* Resistencia al fuego: apartado no definido por la norma UNE-EN 61537.

Los sistemas de bandejas de Aiscan han sido ensayadas por el AFITI-LICOF según DIN 4102-12.



TUBCA C8 **Tapa universal bandeja y rejilla alta resistencia**

Certificado por AENOR conforme norma UE-EN 61537

Referencias bajo pedido y cantidad mínima

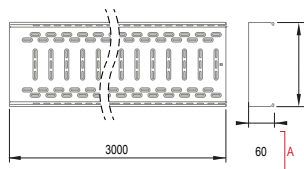

A.R.	(mm)	(kg/m)	A (mm)	B (mm)	(m)
TUBCA10	0,6	0,63	100	15	6
TUBCA15	0,6	0,87	150	15	6
TUBCA20	0,6	1,10	200	15	6
TUBCA30	0,6	1,57	300	15	6
TUBCA40	0,8	2,04	400	15	6
TUBCA50	0,8	3,35	500	15	6
TUBCA60	0,8	3,98	600	15	6

tapa estándar y certificada



TUBC G.S./G.C. Tapa universal bandeja y rejilla

Certificado por AENOR conforme norma
UNE-EN 61537



G.S. estándar	λ _z (mm)	Δ (kg/m)	G.S. certificada	λ _z (mm)	Δ (kg/m)	A (mm)	B (mm)	h (mm)
TUBCS06	0,6	0,45	--	--	--	60	17	6
TUBCS10	0,6	0,63	TUBCS10C	0,8	0,84	100	15	6
TUBCS15	0,6	0,87	TUBCS15C	0,8	1,16	150	15	6
TUBCS20	0,6	1,10	TUBCS20C	0,8	1,47	200	15	6
TUBCS30	0,6	1,57	TUBCS30C	0,8	2,10	300	15	6
TUBCS40	0,6	2,04	TUBCS40C	0,8	2,73	400	15	6
TUBCS50	0,8	3,35	TUBCS50C	1,0	4,19	500	15	6
TUBCS60	0,8	3,98	TUBCS60C	1,0	4,98	600	15	6

Tipo:

METÁLICO (acero galvanizado DX51D+Z).

Resistencia a tracción: 36 kg/mm².

Límite elástico: 30 kg/mm².

Recubrimiento:

GALVANIZADO SENDZIMIR (G.S.) según UNE-EN 10346.

Espesor mínimo de Zn: 15 μm.

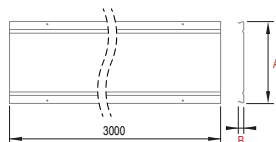

G.C. estándar	λ _z (mm)	Δ (kg/m)	G.C. certificada	λ _z (mm)	Δ (kg/m)	A (mm)	B (mm)	h (mm)
TUBCG06	0,6	0,52	--	--	--	60	17	6
TUBCG10	0,6	0,77	TUBCG10C	0,8	1,00	100	15	6
TUBCG15	0,6	1,01	TUBCG15C	0,8	1,34	150	15	6
TUBCG20	0,6	1,29	TUBCG20C	0,8	1,73	200	15	6
TUBCG30	0,6	1,88	TUBCG30C	0,8	2,50	300	15	6
TUBCG40	0,6	2,35	TUBCG40C	0,8	3,13	400	15	6
TUBCG50	0,8	3,85	TUBCG50C	1,0	4,82	500	15	6
TUBCG60	0,8	4,71	TUBCG60C	1,0	5,89	600	15	6

Tipo:

METÁLICO (acero laminado en frío DC01, UNE-EN 10130).

Resistencia a tracción: 31 kg/mm².

Límite elástico: 20 kg/mm².

Recubrimiento:

GALVANIZADO CALIENTE (G.C.) según UNE-EN ISO 1461.

Espesor mínimo de Zn: 70 μm.

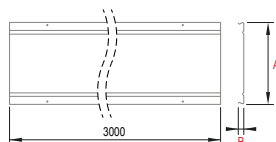

* Certificado UL: tan sólo con etiquetado específico. En caso de ser requerido será necesario indicar expresamente en el pedido.

** El peso de los materiales galvanizados en caliente es teórico, y en la práctica puede variar ligeramente, ya que el recubrimiento de zinc es variable (siempre superior a los valores mínimos y medios definidos por UNE-EN 1461). El galvanizado en caliente es una protección muy eficaz contra la corrosión. En los productos con este acabado es posible encontrar diferencias estéticas (color y brillo), que dan a la superficie un aspecto más heterogéneo. Esto es una consecuencia normal en este tipo de acabados, y en ningún caso afecta a la calidad del producto y del recubrimiento.



curvas y derivaciones

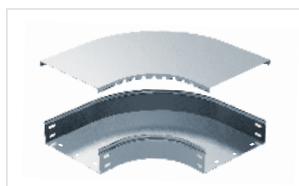

CH9 / TCH9

Curva horizontal 90° / Tapa curva horizontal 90°
 Certificado por AENOR conforme norma UNE-EN 61537

CH9

G.S.	△ (kg/m)	G.C.	△ (kg/m)	A (mm)	■ (m)	
CH9S0310	0,55	CH9G0310	0,60	100	1	BANDEJA 35
CH9S0315	0,81	CH9G0315	0,89	150	1	
CH9S0320	0,96	CH9G0320	1,06	200	1	
CH9S0330	1,86	CH9G0330	2,05	300	1	
CH9S0610	0,66	CH9G0610	0,73	100	1	BANDEJA 60
CH9S0615	0,85	CH9G0615	0,93	150	1	
CH9S0620	1,12	CH9G0620	1,24	200	1	
CH9S0630	1,73	CH9G0630	1,91	300	1	
CH9S0640	3,01	CH9G0640	3,31	400	1	BANDEJA 80
CH9S0650	3,37	CH9G0650	3,70	500	1	
CH9S0660	5,14	CH9G0660	5,65	600	1	
CH9S0810	0,70	CH9G0810	0,76	100	1	
CH9S0815	0,94	CH9G0815	1,04	150	1	BANDEJA 100
CH9S0820	1,23	CH9G0820	1,35	200	1	
CH9S0830	1,88	CH9G0830	2,06	300	1	
CH9S0840	3,12	CH9G0840	3,43	400	1	
CH9S0850	4,16	CH9G0850	4,58	500	1	BANDEJA 100
CH9S0860	5,48	CH9G0860	6,02	600	1	
CH9S1010	0,85	CH9G1010	0,94	100	1	
CH9S1015	1,05	CH9G1015	1,15	150	1	
CH9S1020	1,50	CH9G1020	1,65	200	1	BANDEJA 100
CH9S1030	2,02	CH9G1030	2,22	300	1	
CH9S1040	2,82	CH9G1040	3,10	400	1	
CH9S1050	3,75	CH9G1050	4,12	500	1	
CH9S1060	5,74	CH9G1060	6,31	600	1	

** El peso de los materiales galvanizados en caliente es teórico, y en la práctica puede variar ligeramente, ya que el recubrimiento de zinc es variable (siempre superior a los valores mínimos y medios definidos por UNE-EN 1461).

El galvanizado en caliente es una protección muy eficaz contra la corrosión. En los productos con este acabado es posible encontrar diferencias estéticas (color y brillo), que dan a la superficie un aspecto más heterogéneo. Esto es una consecuencia normal en este tipo de acabados, y en ningún caso afecta a la calidad del producto y del recubrimiento.

curvas y derivaciones

TCH9

G.S.	Δ (kg/m)	G.C.	Δ (kg/m)	A (mm)	 (m)
TCH9S100	0,32	TCH9G100	0,35	100	1
TCH9S150	0,51	TCH9G150	0,56	150	1
TCH9S200	0,74	TCH9G200	0,82	200	1
TCH9S300	1,31	TCH9G300	1,44	300	1
TCH9S400	1,96	TCH9G400	2,15	400	1
TCH9S500	2,72	TCH9G500	3,00	500	1
TCH9S600	3,70	TCH9G600	4,07	600	1

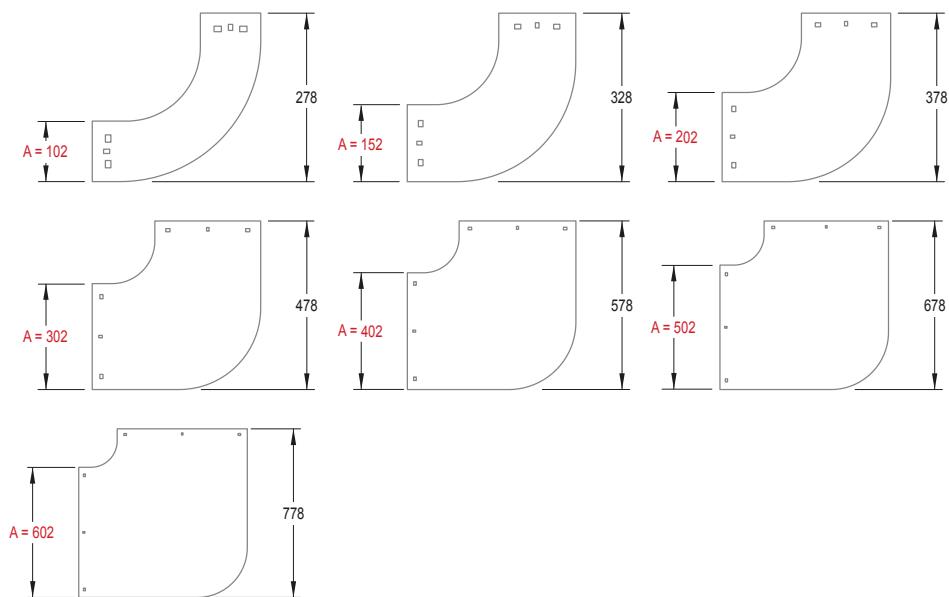

Tipo:

CH9S / TCH9S: METÁLICO (acero galvanizado DX51D+Z).

CH9G / TCH9G: METÁLICO (acero laminado en frío DC01).

Recubrimiento:

CH9S / TCH9S: GALVANIZADO SENDZIMIR (G.S.) según UNE-EN 10346.

CH9G / TCH9G: GALVANIZADO CALIENTE (G.C.) según UNE-EN ISO 1461.

Tornillería necesaria:

G.S.: mínimo 4x CTCZ612.

G.C.: mínimo 4x CTCG612.

** El peso de los materiales galvanizados en caliente es teórico, y en la práctica puede variar ligeramente, ya que el recubrimiento de zinc es variable (siempre superior a los valores mínimos y medios definidos por UNE-EN 1461).

El galvanizado en caliente es una protección muy eficaz contra la corrosión. En los productos con este acabado es posible encontrar diferencias estéticas (color y brillo), que dan a la superficie un aspecto más heterogéneo. Esto es una consecuencia normal en este tipo de acabados, y en ningún caso afecta a la calidad del producto y del recubrimiento.

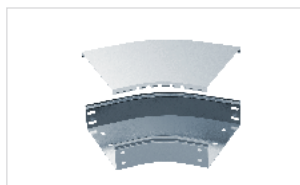

CH4 / TCH4

Curva horizontal 45° / Tapa curva horizontal 45°
Conforme norma UNE-EN 61537

CH4

G.S.	△ (kg/m)	G.C.	△ (kg/m)	A (mm)	▮ (m)	
CH4S0310	0,32	CH4G0310	0,35	100	1	BANDEJA 35
CH4S0315	0,43	CH4G0315	0,48	150	1	
CH4S0320	0,64	CH4G0320	0,71	200	1	
CH4S0330	0,99	CH4G0330	1,09	300	1	
CH4S0610	0,43	CH4G0610	0,48	100	1	BANDEJA 60
CH4S0615	0,56	CH4G0615	0,62	150	1	
CH4S0620	0,66	CH4G0620	0,72	200	1	
CH4S0630	0,95	CH4G0630	1,04	300	1	
CH4S0640	1,49	CH4G0640	1,64	400	1	
CH4S0650	2,00	CH4G0650	2,20	500	1	
CH4S0660	2,54	CH4G0660	2,79	600	1	
CH4S0810	0,45	CH4G0810	0,50	100	1	BANDEJA 80
CH4S0815	0,64	CH4G0815	0,70	150	1	
CH4S0820	0,80	CH4G0820	0,88	200	1	
CH4S0830	1,19	CH4G0830	1,31	300	1	
CH4S0840	1,41	CH4G0840	1,55	400	1	
CH4S0850	2,13	CH4G0850	2,34	500	1	
CH4S0860	2,64	CH4G0860	2,91	600	1	
CH4S1010	0,52	CH4G1010	0,57	100	1	BANDEJA 100
CH4S1015	0,71	CH4G1015	0,78	150	1	
CH4S1020	0,87	CH4G1020	0,95	200	1	
CH4S1030	1,28	CH4G1030	1,41	300	1	
CH4S1040	1,48	CH4G1040	1,63	400	1	
CH4S1050	2,19	CH4G1050	2,41	500	1	
CH4S1060	2,78	CH4G1060	3,06	600	1	

** El peso de los materiales galvanizados en caliente es teórico, y en la práctica puede variar ligeramente, ya que el recubrimiento de zinc es variable (siempre superior a los valores mínimos y medios definidos por UNE-EN 1461).

El galvanizado en caliente es una protección muy eficaz contra la corrosión. En los productos con este acabado es posible encontrar diferencias estéticas (color y brillo), que dan a la superficie un aspecto más heterogéneo. Esto es una consecuencia normal en este tipo de acabados, y en ningún caso afecta a la calidad del producto y del recubrimiento.

curvas y derivaciones

TCH4

G.S.	Δ (kg/m)	G.C.	Δ (kg/m)	A (mm)	 (m)
TCH4S100	0,21	TCH4G100	0,23	100	1
TCH4S150	0,31	TCH4G150	0,34	150	1
TCH4S200	0,52	TCH4G200	0,57	200	1
TCH4S300	0,69	TCH4G300	0,76	300	1
TCH4S400	1,24	TCH4G400	1,36	400	1
TCH4S500	1,40	TCH4G500	1,54	500	1
TCH4S600	2,23	TCH4G600	2,45	600	1

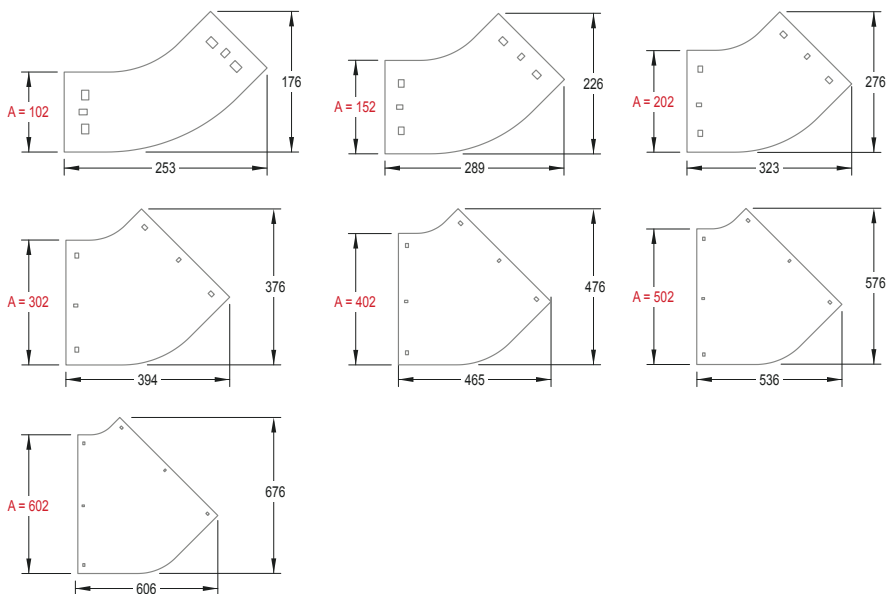

Tipo:

CH4S / TCH4S: METÁLICO (acero galvanizado DX51).

CH4G / TCH4G: METÁLICO (acero laminado en frío DC01).

Recubrimiento:

CH4S / TCH4S: GALVANIZADO SENDZIMIR (G.S.) según UNE-EN 10346.

CH4G / TCH4G: GALVANIZADO CALIENTE (G.C.) según UNE-EN ISO 1461.

Tornillería necesaria:

G.S.: mínimo 4x CTCZ612.

G.C.: mínimo 4x CTCG612.

** El peso de los materiales galvanizados en caliente es teórico, y en la práctica puede variar ligeramente, ya que el recubrimiento de zinc es variable (siempre superior a los valores mínimos y medios definidos por UNE-EN 1461).

El galvanizado en caliente es una protección muy eficaz contra la corrosión. En los productos con este acabado es posible encontrar diferencias estéticas (color y brillo), que dan a la superficie un aspecto más heterogéneo. Esto es una consecuencia normal en este tipo de acabados, y en ningún caso afecta a la calidad del producto y del recubrimiento.



CV9 / TCV9

Curva vertical cóncava 90° / Tapa curva vertical cóncava 90°

Conforme norma UNE-EN 61537

CV9

G.S.	△ (kg/m)	G.C.	△ (kg/m)	A (mm)	█ (m)	
CV9S0310	0,56	CV9G0310	0,61	100	1	BANDEJA 35
CV9S0315	0,70	CV9G0315	0,77	150	1	
CV9S0320	0,84	CV9G0320	0,92	200	1	
CV9S0330	1,13	CV9G0330	1,24	300	1	
CV9S0610	0,80	CV9G0610	0,88	100	1	
CV9S0615	0,96	CV9G0615	1,06	150	1	
CV9S0620	1,11	CV9G0620	1,22	200	1	
CV9S0630	1,43	CV9G0630	1,57	300	1	
CV9S0640	1,70	CV9G0640	1,87	400	1	
CV9S0650	2,01	CV9G0650	2,21	500	1	BANDEJA 80
CV9S0660	2,34	CV9G0660	2,57	600	1	
CV9S0810	0,97	CV9G0810	1,07	100	1	
CV9S0815	1,15	CV9G0815	1,26	150	1	
CV9S0820	1,30	CV9G0820	1,43	200	1	
CV9S0830	1,64	CV9G0830	1,80	300	1	BANDEJA 100
CV9S0840	1,97	CV9G0840	2,16	400	1	
CV9S0850	2,29	CV9G0850	2,52	500	1	
CV9S0860	2,63	CV9G0860	2,89	600	1	
CV9S1010	1,18	CV9G1010	1,29	100	1	
CV9S1015	1,35	CV9G1015	1,49	150	1	BANDEJA 100
CV9S1020	1,53	CV9G1020	1,68	200	1	
CV9S1030	1,88	CV9G1030	2,07	300	1	
CV9S1040	2,24	CV9G1040	2,47	400	1	
CV9S1050	2,60	CV9G1050	2,86	500	1	
CV9S1060	2,95	CV9G1060	3,24	600	1	

** El peso de los materiales galvanizados en caliente es teórico, y en la práctica puede variar ligeramente, ya que el recubrimiento de zinc es variable (siempre superior a los valores mínimos y medios definidos por UNE-EN 1461).

El galvanizado en caliente es una protección muy eficaz contra la corrosión. En los productos con este acabado es posible encontrar diferencias estéticas (color y brillo), que dan a la superficie un aspecto más heterogéneo. Esto es una consecuencia normal en este tipo de acabados, y en ningún caso afecta a la calidad del producto y del recubrimiento.

curvas y derivaciones

TCV9

G.S.	Δ (kg/m)	G.C.	Δ (kg/m)	A (mm)	 (m)
TCV9S100	0,33	TCV9G100	0,36	100	1
TCV9S150	0,47	TCV9G150	0,51	150	1
TCV9S200	0,59	TCV9G200	0,64	200	1
TCV9S300	0,82	TCV9G300	0,90	300	1
TCV9S400	1,07	TCV9G400	1,17	400	1
TCV9S500	1,27	TCV9G500	1,40	500	1
TCV9S600	1,55	TCV9G600	1,70	600	1

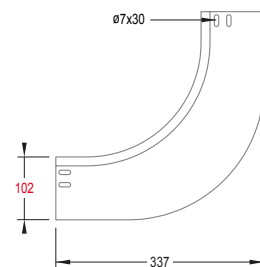
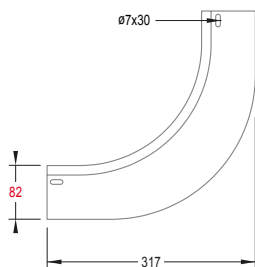
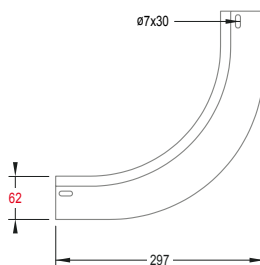
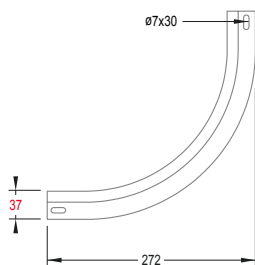

Tipo:

CV9S / TCV9S: METÁLICO (acero galvanizado DX51D+Z).

CV9G / TCV9G: METÁLICO (acero laminado en frío DC01).

Recubrimiento:

CV9S / TCV9S: GALVANIZADO SENDZIMIR (G.S.) según UNE-EN 10346.

CV9G / TCV9G: GALVANIZADO CALIENTE (G.C.) según UNE-EN ISO 1461.

Tornillería necesaria:

G.S.: mínimo 4x CTCZ612.

G.C.: mínimo 4x CTCG612.

** El peso de los materiales galvanizados en caliente es teórico, y en la práctica puede variar ligeramente, ya que el recubrimiento de zinc es variable (siempre superior a los valores mínimos y medios definidos por UNE-EN 1461).

El galvanizado en caliente es una protección muy eficaz contra la corrosión. En los productos con este acabado es posible encontrar diferencias estéticas (color y brillo), que dan a la superficie un aspecto más heterogéneo. Esto es una consecuencia normal en este tipo de acabados, y en ningún caso afecta a la calidad del producto y del recubrimiento.



CV4 / TCV4

Curva vertical cóncava 45° / Tapa curva vertical cóncava 45°

Conforme norma UNE-EN 61537

CV4

G.S.	△ (kg/m)	G.C.	△ (kg/m)	A (mm)	█ (m)	
CV4S0310	0,34	CV4G0310	0,38	100	1	BANDEJA 35
CV4S0315	0,43	CV4G0315	0,47	150	1	
CV4S0320	0,51	CV4G0320	0,56	200	1	
CV4S0330	0,69	CV4G0330	0,76	300	1	
CV4S0610	0,45	CV4G0610	0,50	100	1	BANDEJA 60
CV4S0615	0,59	CV4G0615	0,65	150	1	
CV4S0620	0,63	CV4G0620	0,69	200	1	
CV4S0630	0,81	CV4G0630	0,89	300	1	
CV4S0640	1,05	CV4G0640	1,16	400	1	
CV4S0650	1,17	CV4G0650	1,29	500	1	
CV4S0660	1,36	CV4G0660	1,49	600	1	
CV4S0810	0,54	CV4G0810	0,59	100	1	BANDEJA 80
CV4S0815	0,64	CV4G0815	0,70	150	1	
CV4S0820	0,73	CV4G0820	0,80	200	1	
CV4S0830	0,92	CV4G0830	1,01	300	1	
CV4S0840	1,12	CV4G0840	1,23	400	1	
CV4S0850	1,31	CV4G0850	1,44	500	1	
CV4S0860	1,50	CV4G0860	1,65	600	1	
CV4S1010	0,64	CV4G1010	0,70	100	1	
CV4S1015	0,73	CV4G1015	0,80	150	1	
CV4S1020	0,84	CV4G1020	0,92	200	1	
CV4S1030	1,04	CV4G1030	1,15	300	1	
CV4S1040	1,23	CV4G1040	1,35	400	1	
CV4S1050	1,45	CV4G1050	1,59	500	1	
CV4S1060	1,64	CV4G1060	1,81	600	1	

** El peso de los materiales galvanizados en caliente es teórico, y en la práctica puede variar ligeramente, ya que el recubrimiento de zinc es variable (siempre superior a los valores mínimos y medios definidos por UNE-EN 1461).

El galvanizado en caliente es una protección muy eficaz contra la corrosión. En los productos con este acabado es posible encontrar diferencias estéticas (color y brillo), que dan a la superficie un aspecto más heterogéneo. Esto es una consecuencia normal en este tipo de acabados, y en ningún caso afecta a la calidad del producto y del recubrimiento.

curvas y derivaciones

TCV4

G.S.	Δ (kg/m)	G.C.	Δ (kg/m)	A (mm)	 (m)
TCV4S100	0,21	TCV4G100	0,23	100	1
TCV4S150	0,28	TCV4G150	0,30	150	1
TCV4S200	0,35	TCV4G200	0,39	200	1
TCV4S300	0,51	TCV4G300	0,56	300	1
TCV4S400	0,65	TCV4G400	0,71	400	1
TCV4S500	0,81	TCV4G500	0,89	500	1
TCV4S600	0,95	TCV4G600	1,04	600	1

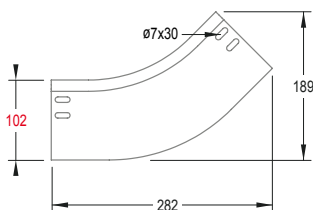
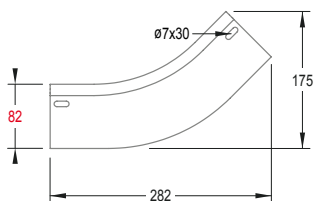
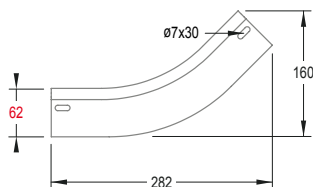
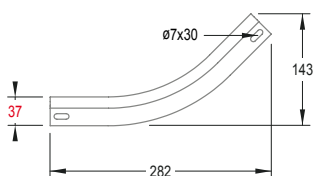

Tipo:

CV4S / TCV4S: METÁLICO (acero galvanizado DX51D+Z).

CV4G / TCV4G: METÁLICO (acero laminado en frío DC01).

Recubrimiento:

CV4S / TCV4S: GALVANIZADO SENDZIMIR (G.S.) según UNE-EN 10346.

CV4G / TCV4G: GALVANIZADO CALIENTE (G.C.) según UNE-EN ISO 1461.

Tornillería necesaria:

G.S.: mínimo 4x CTCZ612.

G.C.: mínimo 4x CTCG612.

** El peso de los materiales galvanizados en caliente es teórico, y en la práctica puede variar ligeramente, ya que el recubrimiento de zinc es variable (siempre superior a los valores mínimos y medios definidos por UNE-EN 1461).

El galvanizado en caliente es una protección muy eficaz contra la corrosión. En los productos con este acabado es posible encontrar diferencias estéticas (color y brillo), que dan a la superficie un aspecto más heterogéneo. Esto es una consecuencia normal en este tipo de acabados, y en ningún caso afecta a la calidad del producto y del recubrimiento.



CX9
Curva vertical convexa 90°
Conforme norma UNE-EN 61537

CX9

G.S.	△ (kg/m)	G.C.	△ (kg/m)	A (mm)	█ (m)	
CX9S0310	0,54	CX9G0310	0,59	100	1	BANDEJA 35
CX9S0315	0,66	CX9G0315	0,72	150	1	
CX9S0320	0,78	CX9G0320	0,86	200	1	
CX9S0330	0,65	CX9G0330	0,72	300	1	
CX9S0610	0,73	CX9G0610	0,80	100	1	
CX9S0615	0,85	CX9G0615	0,93	150	1	
CX9S0620	0,97	CX9G0620	1,07	200	1	
CX9S0630	1,21	CX9G0630	1,33	300	1	
CX9S0640	1,46	CX9G0640	1,61	400	1	BANDEJA 80
CX9S0650	1,71	CX9G0650	1,88	500	1	
CX9S0660	1,94	CX9G0660	2,14	600	1	
CX9S0810	0,87	CX9G0810	0,95	100	1	
CX9S0815	0,99	CX9G0815	1,09	150	1	
CX9S0820	1,12	CX9G0820	1,23	200	1	
CX9S0830	1,37	CX9G0830	1,50	300	1	
CX9S0840	1,63	CX9G0840	1,79	400	1	
CX9S0850	1,84	CX9G0850	2,03	500	1	BANDEJA 100
CX9S0860	2,08	CX9G0860	2,29	600	1	
CX9S1010	1,05	CX9G1010	1,15	100	1	
CX9S1015	1,16	CX9G1015	1,27	150	1	
CX9S1020	1,47	CX9G1020	1,61	200	1	
CX9S1030	1,53	CX9G1030	1,68	300	1	
CX9S1040	1,79	CX9G1040	1,97	400	1	
CX9S1050	2,01	CX9G1050	2,21	500	1	
CX9S1060	2,45	CX9G1060	2,70	600	1	

curvas y derivaciones

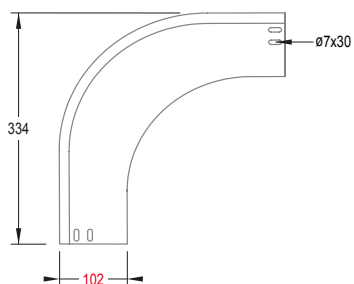
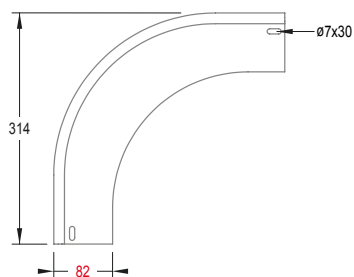
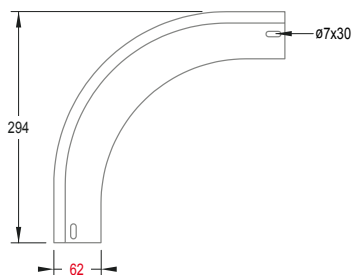
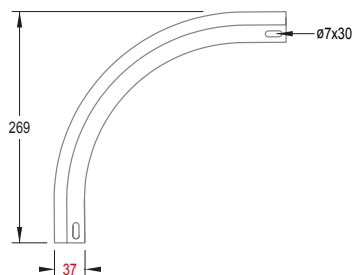

Tipo:

CX9S: METÁLICO (acero galvanizado DX51D+Z).

CX9G: METÁLICO (acero laminado en frío DC01).

Recubrimiento:

CX9S: GALVANIZADO SENDZIMIR (G.S.) según UNE-EN 10346.

CX9G: GALVANIZADO CALIENTE (G.C.) según UNE-EN ISO 1461.

Tornillería necesaria:

G.S.: mínimo 4x CTCZ612.

G.C.: mínimo 4x CTCG612.

** El peso de los materiales galvanizados en caliente es teórico, y en la práctica puede variar ligeramente, ya que el recubrimiento de zinc es variable (siempre superior a los valores mínimos y medios definidos por UNE-EN 1461).

El galvanizado en caliente es una protección muy eficaz contra la corrosión. En los productos con este acabado es posible encontrar diferencias estéticas (color y brillo), que dan a la superficie un aspecto más heterogéneo. Esto es una consecuencia normal en este tipo de acabados, y en ningún caso afecta a la calidad del producto y del recubrimiento.



TCX9

Tapa curva vertical convexa 90°

Conforme norma UNE-EN 61537

G.S.	△ (kg/m)	G.C.	△ (kg/m)	A (mm)	█ (m)	
TCX9S0310	0,35	TCX9G0310	0,39	100	1	BANDEJA 35
TCX9S0315	0,52	TCX9G0315	0,57	150	1	
TCX9S0320	0,67	TCX9G0320	0,74	200	1	
TCX9S0330	0,97	TCX9G0330	1,07	300	1	
TCX9S0610	0,44	TCX9G0610	0,48	100	1	BANDEJA 60
TCX9S0615	0,59	TCX9G0615	0,65	150	1	
TCX9S0620	0,76	TCX9G0620	0,83	200	1	
TCX9S0630	1,05	TCX9G0630	1,16	300	1	
TCX9S0640	1,37	TCX9G0640	1,51	400	1	BANDEJA 80
TCX9S0650	1,73	TCX9G0650	1,90	500	1	
TCX9S0660	2,04	TCX9G0660	2,24	600	1	
TCX9S0810	0,46	TCX9G0810	0,50	100	1	
TCX9S0815	0,65	TCX9G0815	0,72	150	1	BANDEJA 100
TCX9S0820	0,81	TCX9G0820	0,89	200	1	
TCX9S0830	1,15	TCX9G0830	1,27	300	1	
TCX9S0840	1,49	TCX9G0840	1,64	400	1	
TCX9S0850	1,81	TCX9G0850	1,99	500	1	BANDEJA 100
TCX9S0860	2,16	TCX9G0860	2,38	600	1	
TCX9S1010	0,50	TCX9G1010	0,55	100	1	
TCX9S1015	0,69	TCX9G1015	0,76	150	1	
TCX9S1020	0,87	TCX9G1020	0,95	200	1	BANDEJA 100
TCX9S1030	1,22	TCX9G1030	1,35	300	1	
TCX9S1040	1,58	TCX9G1040	1,74	400	1	
TCX9S1050	1,96	TCX9G1050	2,16	500	1	
TCX9S1060	2,29	TCX9G1060	2,52	600	1	

Tipo:

TCX9S: METÁLICO (acero galvanizado DX51D+Z).

TCX9G: METÁLICO (acero laminado en frío DC01).

Recubrimiento:

TCX9S: GALVANIZADO SENDZIMIR (G.S.) según UNE-EN 10346.

TCX9G: GALVANIZADO CALIENTE (G.C.) según UNE-EN ISO 1461.

** El peso de los materiales galvanizados en caliente es teórico, y en la práctica puede variar ligeramente, ya que el recubrimiento de zinc es variable (siempre superior a los valores mínimos y medios definidos por UNE-EN 1461).

El galvanizado en caliente es una protección muy eficaz contra la corrosión. En los productos con este acabado es posible encontrar diferencias estéticas (color y brillo), que dan a la superficie un aspecto más heterogéneo. Esto es una consecuencia normal en este tipo de acabados, y en ningún caso afecta a la calidad del producto y del recubrimiento.

curvas y derivaciones



CX4
Curva vertical convexa 45°
Conforme norma UNE-EN 61537

CX4

G.S.	△ (kg/m)	G.C.	△ (kg/m)	A (mm)	■ (m)		
CX4S0310	0,32	CX4G0310	0,36	100	1	BANDEJA 35	
CX4S0315	0,40	CX4G0315	0,44	150	1		
CX4S0320	0,49	CX4G0320	0,54	200	1		
CX4S0330	0,63	CX4G0330	0,69	300	1		
CX4S0610	0,48	CX4G0610	0,53	100	1		BANDEJA 60
CX4S0615	0,49	CX4G0615	0,54	150	1		
CX4S0620	0,57	CX4G0620	0,63	200	1		
CX4S0630	0,78	CX4G0630	0,86	300	1		
CX4S0640	0,87	CX4G0640	0,96	400	1		
CX4S0650	1,09	CX4G0650	1,20	500	1		
CX4S0660	1,20	CX4G0660	1,32	600	1		
CX4S0810	0,50	CX4G0810	0,55	100	1	BANDEJA 80	
CX4S0815	0,57	CX4G0815	0,63	150	1		
CX4S0820	0,65	CX4G0820	0,71	200	1		
CX4S0830	0,80	CX4G0830	0,88	300	1		
CX4S0840	0,95	CX4G0840	1,05	400	1		
CX4S0850	1,19	CX4G0850	1,31	500	1		
CX4S0860	1,35	CX4G0860	1,48	600	1		
CX4S1010	0,58	CX4G1010	0,63	100	1	BANDEJA 100	
CX4S1015	0,66	CX4G1015	0,72	150	1		
CX4S1020	0,73	CX4G1020	0,80	200	1		
CX4S1030	0,88	CX4G1030	0,97	300	1		
CX4S1040	1,03	CX4G1040	1,14	400	1		
CX4S1050	1,11	CX4G1050	1,22	500	1		
CX4S1060	1,26	CX4G1060	1,39	600	1		

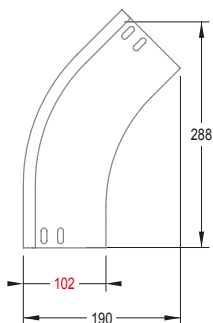
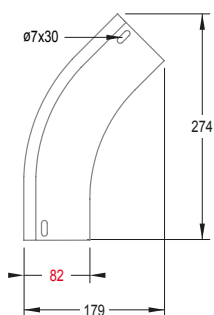
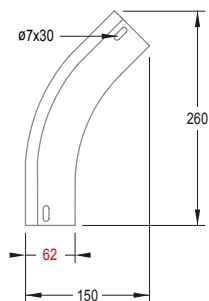
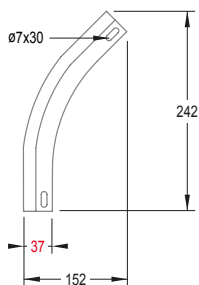

Tipo:

CX4S: METÁLICO (acero galvanizado DX51D+Z).

CX4G: METÁLICO (acero laminado en frío DC01).

Recubrimiento:

CX4S: GALVANIZADO SENDZIMIR (G.S.) según UNE-EN 10346.

CX4G: GALVANIZADO CALIENTE (G.C.) según UNE-EN ISO 1461.

Tornillería necesaria:

G.S.: mínimo 4x CTCZ612.

G.C.: mínimo 4x CTCG612.

** El peso de los materiales galvanizados en caliente es teórico, y en la práctica puede variar ligeramente, ya que el recubrimiento de zinc es variable (siempre superior a los valores mínimos y medios definidos por UNE-EN 1461).

El galvanizado en caliente es una protección muy eficaz contra la corrosión. En los productos con este acabado es posible encontrar diferencias estéticas (color y brillo), que dan a la superficie un aspecto más heterogéneo. Esto es una consecuencia normal en este tipo de acabados, y en ningún caso afecta a la calidad del producto y del recubrimiento.

curvas y derivaciones



TCX4

Tapa curva vertical convexa 45°

Conforme norma UNE-EN 61537

G.S.	△ (kg/m)	G.C.	△ (kg/m)	A (mm)	▮ (m)	
TCX4S0310	0,23	TCX4G0310	0,25	100	1	BANDEJA 35
TCX4S0315	0,32	TCX4G0315	0,36	150	1	
TCX4S0320	0,41	TCX4G0320	0,45	200	1	
TCX4S0330	0,59	TCX4G0330	0,64	300	1	
TCX4S0610	0,26	TCX4G0610	0,29	100	1	BANDEJA 60
TCX4S0615	0,35	TCX4G0615	0,38	150	1	
TCX4S0620	0,44	TCX4G0620	0,48	200	1	
TCX4S0630	0,61	TCX4G0630	0,67	300	1	
TCX4S0640	0,80	TCX4G0640	0,88	400	1	BANDEJA 80
TCX4S0650	0,98	TCX4G0650	1,08	500	1	
TCX4S0660	1,17	TCX4G0660	1,28	600	1	
TCX4S0810	0,28	TCX4G0810	0,30	100	1	
TCX4S0815	0,37	TCX4G0815	0,41	150	1	BANDEJA 100
TCX4S0820	0,47	TCX4G0820	0,51	200	1	
TCX4S0830	0,67	TCX4G0830	0,73	300	1	
TCX4S0840	0,85	TCX4G0840	0,93	400	1	
TCX4S0850	1,11	TCX4G0850	1,22	500	1	BANDEJA 100
TCX4S0860	1,30	TCX4G0860	1,42	600	1	
TCX4S1010	0,29	TCX4G1010	0,32	100	1	
TCX4S1015	0,39	TCX4G1015	0,42	150	1	
TCX4S1020	0,50	TCX4G1020	0,55	200	1	BANDEJA 100
TCX4S1030	0,69	TCX4G1030	0,76	300	1	
TCX4S1040	0,90	TCX4G1040	0,99	400	1	
TCX4S1050	1,05	TCX4G1050	1,16	500	1	
TCX4S1060	1,26	TCX4G1060	1,38	600	1	

Tipo:

TCX4S: METÁLICO (acero galvanizado DX51D+Z).

TCX4G: METÁLICO (acero laminado en frío DC01).

Recubrimiento:

TCX4S: GALVANIZADO SENDZIMIR (G.S.) según UNE-EN 10346.

TCX4G: GALVANIZADO CALIENTE (G.C.) según UNE-EN ISO 1461.

** El peso de los materiales galvanizados en caliente es teórico, y en la práctica puede variar ligeramente, ya que el recubrimiento de zinc es variable (siempre superior a los valores mínimos y medios definidos por UNE-EN 1461).

El galvanizado en caliente es una protección muy eficaz contra la corrosión. En los productos con este acabado es posible encontrar diferencias estéticas (color y brillo), que dan a la superficie un aspecto más heterogéneo. Esto es una consecuencia normal en este tipo de acabados, y en ningún caso afecta a la calidad del producto y del recubrimiento.

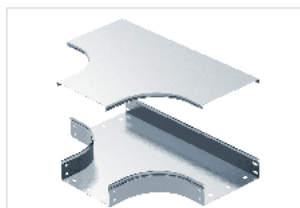

DHT / TDHT

Derivación "T" / Tapa derivación "T"

Certificado por AENOR conforme norma UNE-EN 61537

DHT

G.S.	△ (kg/m)	G.C.	△ (kg/m)	A (mm)	▮ (m)	
DHTS0310	0,88	DHTG0310	0,97	100	1	BANDEJA 35
DHTS0315	1,21	DHTG0315	1,33	150	1	
DHTS0320	1,59	DHTG0320	1,75	200	1	
DHTS0330	2,41	DHTG0330	2,65	300	1	
DHTS0610	0,94	DHTG0610	1,04	100	1	BANDEJA 60
DHTS0615	1,13	DHTG0615	1,24	150	1	
DHTS0620	1,53	DHTG0620	1,69	200	1	
DHTS0630	2,70	DHTG0630	2,97	300	1	
DHTS0640	3,03	DHTG0640	3,33	400	1	BANDEJA 80
DHTS0650	4,69	DHTG0650	5,16	500	1	
DHTS0660	6,13	DHTG0660	6,74	600	1	
DHTS0810	1,18	DHTG0810	1,29	100	1	
DHTS0815	1,36	DHTG0815	1,50	150	1	BANDEJA 100
DHTS0820	1,66	DHTG0820	1,82	200	1	
DHTS0830	2,39	DHTG0830	2,63	300	1	
DHTS0840	3,21	DHTG0840	3,53	400	1	
DHTS0850	4,44	DHTG0850	4,89	500	1	BANDEJA 100
DHTS0860	5,57	DHTG0860	6,13	600	1	
DHTS1010	1,23	DHTG1010	1,35	100	1	
DHTS1015	1,51	DHTG1015	1,66	150	1	
DHTS1020	1,81	DHTG1020	1,99	200	1	BANDEJA 100
DHTS1030	2,91	DHTG1030	3,20	300	1	
DHTS1040	3,39	DHTG1040	3,72	400	1	
DHTS1050	5,13	DHTG1050	5,64	500	1	
DHTS1060	6,51	DHTG1060	7,16	600	1	

** El peso de los materiales galvanizados en caliente es teórico, y en la práctica puede variar ligeramente, ya que el recubrimiento de zinc es variable (siempre superior a los valores mínimos y medios definidos por UNE-EN 1461).

El galvanizado en caliente es una protección muy eficaz contra la corrosión. En los productos con este acabado es posible encontrar diferencias estéticas (color y brillo), que dan a la superficie un aspecto más heterogéneo. Esto es una consecuencia normal en este tipo de acabados, y en ningún caso afecta a la calidad del producto y del recubrimiento.

curvas y derivaciones

TDHT

G.S.	Δ (kg/m)	G.C.	Δ (kg/m)	A (mm)	 (m)
TDHTS100	0,55	TDHTG100	0,60	100	1
TDHTS150	0,79	TDHTG150	0,87	150	1
TDHTS200	1,31	TDHTG200	1,44	200	1
TDHTS300	2,12	TDHTG300	2,33	300	1
TDHTS400	2,56	TDHTG400	2,81	400	1
TDHTS500	4,19	TDHTG500	4,61	500	1
TDHTS600	5,41	TDHTG600	5,95	600	1

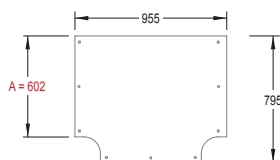
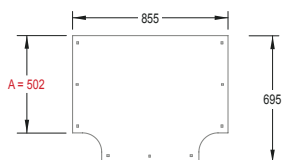
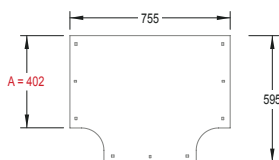
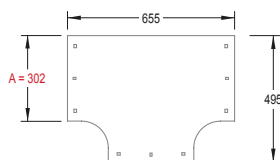
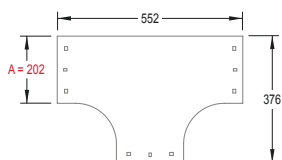
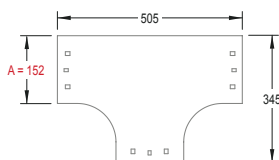
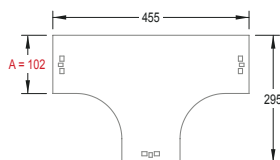

Tipo:

DHTS / TDHTS: METÁLICO (acero galvanizado DX51D+Z).
DHTG / TDHTG: METÁLICO (acero laminado en frío DC01).

Recubrimiento:

DHTS / TDHTS: GALVANIZADO SENDZIMIR (G.S.) según UNE-EN 10346.
DHTG / TDHTG: GALVANIZADO CALIENTE (G.C.) según UNE-EN ISO 1461.

Tornillería necesaria:

G.S.: mínimo 4x CTCZ612.
G.C.: mínimo 4x CTCG612.

** El peso de los materiales galvanizados en caliente es teórico, y en la práctica puede variar ligeramente, ya que el recubrimiento de zinc es variable (siempre superior a los valores mínimos y medios definidos por UNE-EN 1461).

El galvanizado en caliente es una protección muy eficaz contra la corrosión. En los productos con este acabado es posible encontrar diferencias estéticas (color y brillo), que dan a la superficie un aspecto más heterogéneo. Esto es una consecuencia normal en este tipo de acabados, y en ningún caso afecta a la calidad del producto y del recubrimiento.

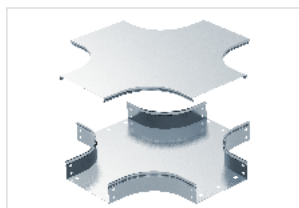

CRC / TCRC
 Cruce bandejas / Tapa cruce bandejas
 Conforme norma UNE-EN 61537

CRC

G.S.	△ (kg/m)	G.C.	△ (kg/m)	A (mm)	▮ (m)	
CRCS0310	1,15	CRCG0310	1,26	100	1	BANDEJA 35
CRCS0315	1,52	CRCG0315	1,67	150	1	
CRCS0320	1,89	CRCG0320	2,07	200	1	
CRCS0330	2,78	CRCG0330	3,06	300	1	
CRCS0610	1,16	CRCG0610	1,28	100	1	BANDEJA 60
CRCS0615	1,67	CRCG0615	1,84	150	1	
CRCS0620	1,79	CRCG0620	1,96	200	1	
CRCS0630	3,00	CRCG0630	3,29	300	1	
CRCS0640	4,05	CRCG0640	4,46	400	1	
CRCS0650	5,26	CRCG0650	5,79	500	1	
CRCS0660	6,52	CRCG0660	7,17	600	1	
CRCS0810	1,45	CRCG0810	1,60	100	1	BANDEJA 80
CRCS0815	1,84	CRCG0815	2,03	150	1	
CRCS0820	2,21	CRCG0820	2,43	200	1	
CRCS0830	3,17	CRCG0830	3,49	300	1	
CRCS0840	4,26	CRCG0840	4,69	400	1	
CRCS0850	5,52	CRCG0850	6,07	500	1	
CRCS0860	7,84	CRCG0860	8,62	600	1	
CRCS1010	1,60	CRCG1010	1,76	100	1	BANDEJA 100
CRCS1015	1,99	CRCG1015	2,19	150	1	
CRCS1020	2,39	CRCG1020	2,63	200	1	
CRCS1030	3,37	CRCG1030	3,70	300	1	
CRCS1040	4,39	CRCG1040	4,83	400	1	
CRCS1050	5,58	CRCG1050	6,14	500	1	
CRCS1060	7,93	CRCG1060	8,73	600	1	

** El peso de los materiales galvanizados en caliente es teórico, y en la práctica puede variar ligeramente, ya que el recubrimiento de zinc es variable (siempre superior a los valores mínimos y medios definidos por UNE-EN 1461).

El galvanizado en caliente es una protección muy eficaz contra la corrosión. En los productos con este acabado es posible encontrar diferencias estéticas (color y brillo), que dan a la superficie un aspecto más heterogéneo. Esto es una consecuencia normal en este tipo de acabados, y en ningún caso afecta a la calidad del producto y del recubrimiento.

TCRC

G.S.	Δ (kg/m)	G.C.	Δ (kg/m)	A (mm)	 (m)
TCRCS100	0,89	TCRCG100	0,98	100	1
TCRCS150	1,27	TCRCG150	1,39	150	1
TCRCS200	1,68	TCRCG200	1,85	200	1
TCRCS300	2,65	TCRCG300	2,91	300	1
TCRCS400	3,00	TCRCG400	3,30	400	1
TCRCS500	3,98	TCRCG500	4,38	500	1
TCRCS600	5,13	TCRCG600	5,64	600	1

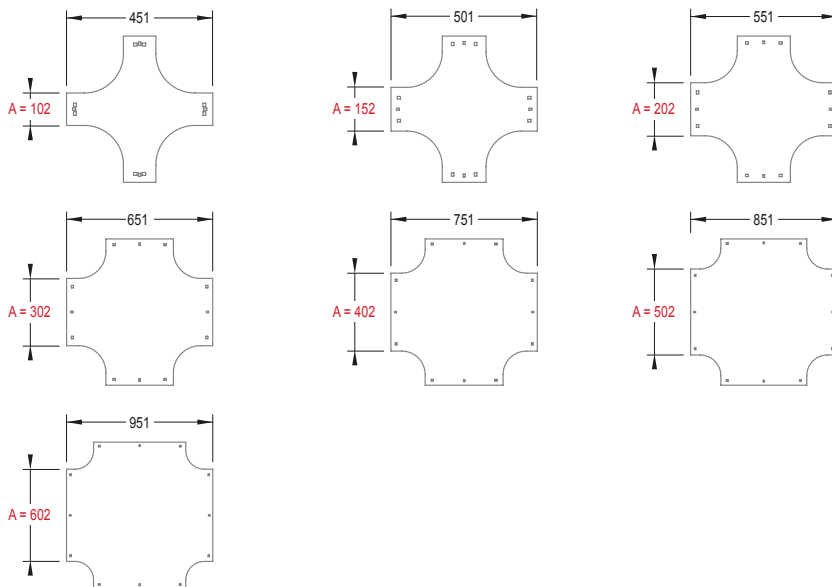

Tipo:

CRCS / TCRCS: METÁLICO (acero galvanizado DX51D+Z).
 CRCG / TCRCG: METÁLICO (acero laminado en frío DC01).

Recubrimiento:

CRCS / TCRCS: GALVANIZADO SENDZIMIR (G.S.) según UNE-EN 10346.
 CRCG / TCRCG: GALVANIZADO CALIENTE (G.C.) según UNE-EN ISO 1461.

Tornillería necesaria:

G.S.: mínimo 4x CTCZ612.
 G.C.: mínimo 4x CTCG612.

** El peso de los materiales galvanizados en caliente es teórico, y en la práctica puede variar ligeramente, ya que el recubrimiento de zinc es variable (siempre superior a los valores mínimos y medios definidos por UNE-EN 1461).

El galvanizado en caliente es una protección muy eficaz contra la corrosión. En los productos con este acabado es posible encontrar diferencias estéticas (color y brillo), que dan a la superficie un aspecto más heterogéneo. Esto es una consecuencia normal en este tipo de acabados, y en ningún caso afecta a la calidad del producto y del recubrimiento.

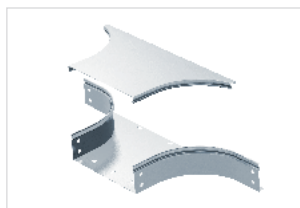

DC / TDC

Derivación bandeja / Tapa derivación bandeja

Conforme norma UNE-EN 61537

CRC

G.S.	△ (kg/m)	G.C.	△ (kg/m)	A (mm)	▮ (m)	
DCS0310	0,42	DCG0310	0,46	100	1	BANDEJA 35
DCS0315	0,48	DCG0315	0,53	150	1	
DCS0320	0,54	DCG0320	0,60	200	1	
DCS0330	0,66	DCG0330	0,73	300	1	
DCS0610	0,50	DCG0610	0,55	100	1	BANDEJA 60
DCS0615	0,56	DCG0615	0,62	150	1	
DCS0620	0,62	DCG0620	0,69	200	1	
DCS0630	0,75	DCG0630	0,82	300	1	
DCS0640	0,86	DCG0640	0,95	400	1	
DCS0650	0,99	DCG0650	1,08	500	1	BANDEJA 80
DCS0660	1,13	DCG0660	1,24	600	1	
DCS0810	0,58	DCG0810	0,64	100	1	
DCS0815	0,64	DCG0815	0,70	150	1	
DCS0820	0,70	DCG0820	0,77	200	1	
DCS0830	0,82	DCG0830	0,90	300	1	
DCS0840	0,94	DCG0840	1,03	400	1	BANDEJA 100
DCS0850	1,06	DCG0850	1,17	500	1	
DCS0860	1,20	DCG0860	1,32	600	1	
DCS1010	0,66	DCG1010	0,73	100	1	
DCS1015	0,72	DCG1015	0,79	150	1	BANDEJA 100
DCS1020	0,78	DCG1020	0,86	200	1	
DCS1030	0,90	DCG1030	0,99	300	1	
DCS1040	1,02	DCG1040	1,12	400	1	
DCS1050	1,14	DCG1050	1,26	500	1	
DCS1060	1,28	DCG1060	1,41	600	1	

** El peso de los materiales galvanizados en caliente es teórico, y en la práctica puede variar ligeramente, ya que el recubrimiento de zinc es variable (siempre superior a los valores mínimos y medios definidos por UNE-EN 1461).

El galvanizado en caliente es una protección muy eficaz contra la corrosión. En los productos con este acabado es posible encontrar diferencias estéticas (color y brillo), que dan a la superficie un aspecto más heterogéneo. Esto es una consecuencia normal en este tipo de acabados, y en ningún caso afecta a la calidad del producto y del recubrimiento.

curvas y derivaciones

TDC

G.S.	Δ (kg/m)	G.C.	Δ (kg/m)	A (mm)	 (m)
TDCS100	0,22	TDCG100	0,24	100	1
TDCS150	0,28	TDCG150	0,30	150	1
TDCS200	0,34	TDCG200	0,37	200	1
TDCS300	0,46	TDCG300	0,50	300	1
TDCS400	0,58	TDCG400	0,64	400	1
TDCS500	0,70	TDCG500	0,76	500	1
TDCS600	0,81	TDCG600	0,90	600	1

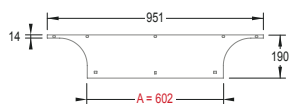
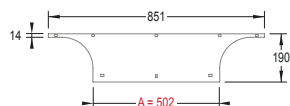
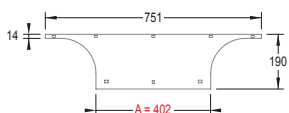
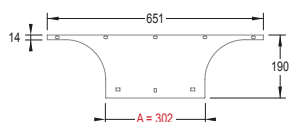
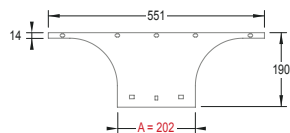
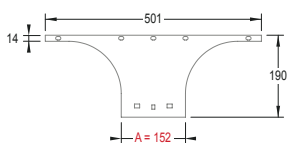
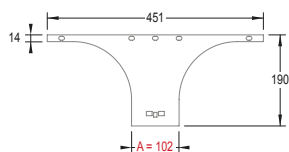

Tipo:

DCS / TDCS: METÁLICO (acero galvanizado DX51D+Z).

DCG / TDCG: METÁLICO (acero laminado en frío DC01).

Recubrimiento:

DCS / TDCS: GALVANIZADO SENDZIMIR (G.S.) según UNE-EN 10346.

DCG / TDCG: GALVANIZADO CALIENTE (G.C.) según UNE-EN ISO 1461.

Tornillería necesaria:

G.S.: mínimo 4x CTCZ612.

G.C.: mínimo 4x CTCG612.

** El peso de los materiales galvanizados en caliente es teórico, y en la práctica puede variar ligeramente, ya que el recubrimiento de zinc es variable (siempre superior a los valores mínimos y medios definidos por UNE-EN 1461).

El galvanizado en caliente es una protección muy eficaz contra la corrosión. En los productos con este acabado es posible encontrar diferencias estéticas (color y brillo), que dan a la superficie un aspecto más heterogéneo. Esto es una consecuencia normal en este tipo de acabados, y en ningún caso afecta a la calidad del producto y del recubrimiento.

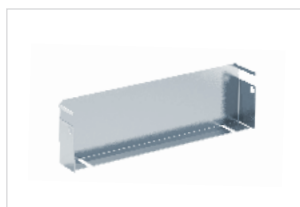

TEC
Tapa extremo bandeja
Conforme norma UNE-EN 61537

G.S.	Δ (kg/m)	G.C.	Δ (kg/m)	A (mm)	■ (m)	
TECS0310	0,03	TECG0310	0,04	100	1	BANDEJA 35
TECS0315	0,04	TECG0315	0,05	150	1	
TECS0320	0,06	TECG0320	0,06	200	1	
TECS0330	0,08	TECG0330	0,08	300	1	
TECS0610	0,06	TECG0610	0,06	100	1	BANDEJA 60
TECS0615	0,08	TECG0615	0,09	150	1	
TECS0620	0,11	TECG0620	0,12	200	1	
TECS0630	0,15	TECG0630	0,17	300	1	
TECS0640	0,20	TECG0640	0,22	400	1	
TECS0650	0,25	TECG0650	0,27	500	1	
TECS0660	0,30	TECG0660	0,33	600	1	
TECS0810	0,06	TECG0810	0,07	100	1	BANDEJA 80
TECS0815	0,08	TECG0815	0,08	150	1	
TECS0820	0,11	TECG0820	0,12	200	1	
TECS0830	0,15	TECG0830	0,17	300	1	
TECS0840	0,19	TECG0840	0,21	400	1	
TECS0850	0,24	TECG0850	0,26	500	1	
TECS0860	0,27	TECG0860	0,29	600	1	
TECS1010	0,10	TECG1010	0,11	100	1	BANDEJA 100
TECS1015	0,13	TECG1015	0,15	150	1	
TECS1020	0,17	TECG1020	0,19	200	1	
TECS1030	0,24	TECG1030	0,27	300	1	
TECS1040	0,31	TECG1040	0,35	400	1	
TECS1050	0,39	TECG1050	0,43	500	1	
TECS1060	0,46	TECG1060	0,50	600	1	

Tipo:

TECS: METÁLICO (acero galvanizado DX51D+Z).

TECG: METÁLICO (acero laminado en frío DC01).

Recubrimiento:

TECS: GALVANIZADO SENDZIMIR (G.S.) según UNE-EN 10346.

TECG: GALVANIZADO CALIENTE (G.C.) según UNE-EN ISO 1461.

** El peso de los materiales galvanizados en caliente es teórico, y en la práctica puede variar ligeramente, ya que el recubrimiento de zinc es variable (siempre superior a los valores mínimos y medios definidos por UNE-EN 1461).

El galvanizado en caliente es una protección muy eficaz contra la corrosión. En los productos con este acabado es posible encontrar diferencias estéticas (color y brillo), que dan a la superficie un aspecto más heterogéneo. Esto es una consecuencia normal en este tipo de acabados, y en ningún caso afecta a la calidad del producto y del recubrimiento.



soportes y accesorios

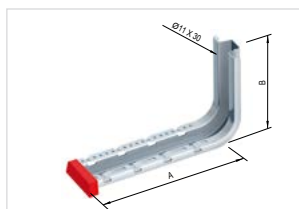

CE



SOM

Soporte omega multifunción

Conforme norma UNE-EN 61537

G.S.	A.R. C8	△ (g/uni)	A (mm)	B (mm)	⏏ (mm)	⏏ (uni.)
SOMS10	SOMA10	340	170	160	1,5	5
SOMS15	SOMA15	407	220	160	1,5	5
SOMS20	SOMA20	450	270	160	1,5	5
SOMS30	SOMA30	582	370	165	1,5	5
SOMS40	SOMA40	720	470	175	1,8	5

Tapón protector incluido y no premontado.



CE



SOUM

Soporte omega multifunción "U"

Conforme norma UNE-EN 61537

G.S.	A.R. C8	△ (g/uni)	A (mm)	⏏ (mm)	⏏ (N/m)	⏏ (uni.)
SOUMS10	SOUA10	550	170	1,5	491	4
SOUMS15	SOUA15	628	220	1,5	706	4
SOUMS20	SOUA20	683	270	1,5	573	4
SOUMS30	SOUA30	824	370	1,5	428	4
SOUMS40	SOUA40	1092	470	1,8	385	4

Ventajas (ver página siguiente):

- Sistema de omega invertido, apoya directamente sobre la pared, evitando posibles daños en la zona de anclaje (1).
- Para la fijación de las bandejas de rejilla: sujección rápida, sencilla y segura, sin necesidad de tornillería (2).
- Para las bandejas de chapa de acero: fijación directa con tornillo autorroscante, sin necesidad de tuercas (3).

Nuevo acabado AR:

- Disponible en el nuevo acabado AR (alta resistencia a la corrosión).
- Mejora las prestaciones del galvanizado en caliente.
- Resistencia a la corrosión: **clase 8**.

soportes y accesorios

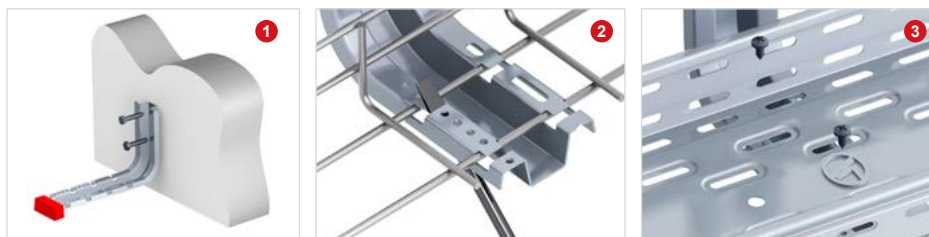

Ventajas del nuevo sistema de soportes omega multifunción



SSTR
Soporte suelo técnico rejilla

No metálico

△ (g/uni)

▢ (uni.)

	△ (g/uni)	▢ (uni.)
SSTR	18	50

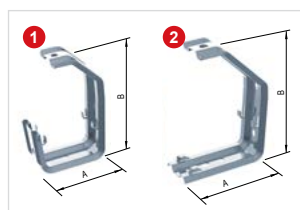

SLPT
Soporte ligero pared y techo

G.S.	△ (g/uni.)	G.C.	△ (g/uni)	A (mm)	B (mm)	⊥ (mm)	▢ (uni.)
1 SLPTS06	85	SLPTG06	88	75	75	1,0	10
2 SLPTS10	93	SLPTG10	97	100	100	1,0	10

- 1** Válido para rejillas de 60x60.
- 2** Válido para rejillas de 60x100.



CE



SRA

Soporte refuerzo auxiliar

G.S.	G.C.	⏏ (uni.)
SRAS40	SRAG40	10
SRAS50	SRAG50	10
SRAS60	SRAG60	10



CE



STM

Soporte travesaño multifunción

G.S.	⏏ (g/uni.)	A.R. 	⏏ (g/uni.)	A (mm)	B (mm)	⏏ (mm)	⏏ (uni.)
STMS10	185	STMA10	185	100	150	1,5	10
STMS15	296	STMA15	296	150	200	1,5	10
STMS20	359	STMA20	359	200	250	1,5	10
STMS30	444	STMA30	444	300	350	1,5	10
STMS40	566	STMA40	566	400	450	1,5	10
STMS50	755	STMA50	755	500	550	1,5	10
STMS60	817	STMA60	817	600	650	1,5	10

soportes y accesorios

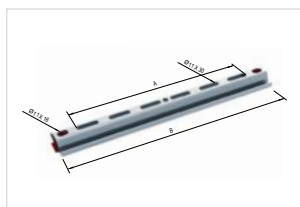

CE

STC

Soporte travesaño coliso



G.S.	△ (g/uni.)	G.C.	△ (g/uni.)	A (mm)	B (mm)	⊥ (mm)	⊞ (uni.)
STCS10	189	STCG10	191	100	150	2,0	10
STCS15	302	STCG15	305	150	200	2,0	10
STCS20	366	STCG20	382	200	250	2,0	10
STCS30	453	STCG30	461	300	350	2,0	10
STCS40	578	STCG40	593	400	450	2,0	10
STCS50	770	STCG50	719	500	550	2,0	10
STCS60	834	STCG60	854	600	650	2,0	10



CE



SOPM

Soporte omega pendular
multifunción

G.S.	△ (g/uni.)	A.R. C8	△ (g/uni.)	A (mm)	B (mm)	⊥ (mm)	⊞ (uni.)
SOPMS50	764	SOPMA50	794	500	550	1,8	5
SOPMS60	893	SOPMA60	893	600	650	1,8	5

Tornillería necesaria:

2 CTO (pag. 153)

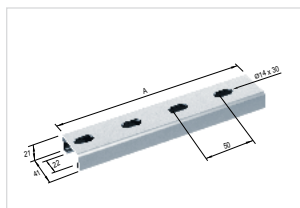

CE

R4121
 Rail 41x21

G.S.	△ (g/m.)	G.C.	△ (g/m.)	A (mm)	⌒ (mm)	≡ (m.)
R4121S30	1046	R4121G30	1130	3000	1,5	6

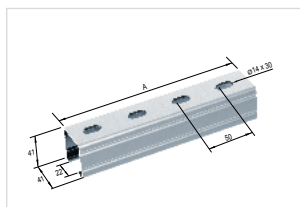

CE

R4141
 Rail 41x41

G.S.	△ (g/m.)	G.C.	△ (g/m.)	A (mm)	⌒ (mm)	≡ (m.)
R4141S30	1457	R4141G30	1574	3000	1,5	6

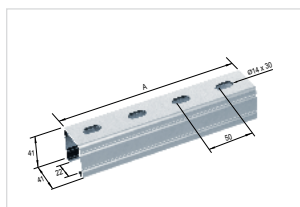

CE

RR4141
 Rail reforzado 41x41

G.S.	△ (g/m.)	G.C.	△ (g/m.)	A (mm)	⌒ (mm)	≡ (m.)
RR4141S30	2429	RR4141G30	2623	3000	2,5	6

soportes y accesorios

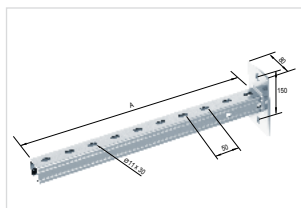

CE

SR41
Soporte rail 41x41



G.S.	△ (g/uni.)	G.C.	△ (g/uni.)	A (mm)	⊥ (mm)	≡ (uni.)
SR41Z05	1437	SR41G05	1437	500	2,0	4
SR41Z10	2446	SR41G10	2446	1000	2,0	4
SR41Z20	4403	SR41G20	4755	2000	2,0	2

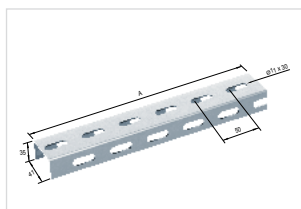

CE

RU4135
Rail "U" 41x35



G.S.	△ (g/uni.)	G.C.	△ (g/uni.)	A (mm)	⊥ (mm)	≡ (uni.)
RU4135S05	672	RU4135G05	725	500	2,0	8
RU4135S10	1338	RU4135G10	1445	1000	2,0	4
RU4135S20	2615	RU4135G20	2824	1500	2,0	2

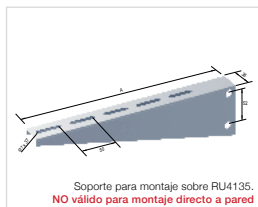

CE

SRU
Escuadra rail "U"



G.S.	△ (g/uni.)	G.C.	△ (g/uni.)	A (mm)	⊥ (mm)	≡ (uni.)
SRUS10	220	SRUG10	237	150	1,5	5
SRUS15	293	SRUG15	316	200	1,5	5
SRUS20	364	SRUG20	393	250	1,5	5
SRUS30	509	SRUG30	549	350	1,5	5

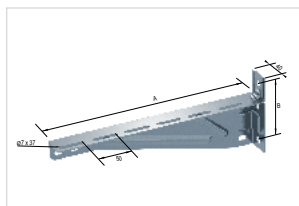



ESCR

Escuadra soporte reforzada coliso

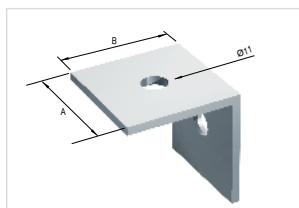

G.S.	△ (g/uni.)	G.C.	△ (g/uni.)	A.R. C8	△ (g/uni.)	A (mm)	B (mm)	⊥ (mm)	⊞ (uni.)
ESCRS10	241	ESCRG10	259	ESCRA10	241	125	96	2,0	5
ESCRS15	316	ESCRG15	322	ESCRA15	316	175	96	2,0	5
ESCRS20	389	ESCRG20	395	ESCRA20	389	225	96	2,0	5
ESCRS30	536	ESCRG30	553	ESCRA30	536	325	96	2,0	5
ESCRS40	898	ESCRG40	931	ESCRA40	898	425	155	2,0	5
ESCRS50	1123	ESCRG50	1156	ESCRA50	1123	525	155	2,0	5
ESCRS60	1326	ESCRG60	1329	ESCRA60	1326	625	155	2,0	5



UR41

Unión railes 41



G.S.	G.C.	A (mm)	B (mm)	⊥ (mm)	⊞ (uni.)
UR41S	EUR41G	30	40	3,0	10

soportes y accesorios



CE



SAV

Soporte ángulo variable

Con este nuevo sistema patentado por AISCAN, conseguimos una gran capacidad de carga, con la ventaja de poder regular el ángulo del soporte de una forma rápida, sencilla y muy cómoda. Es el soporte perfecto para grandes instalaciones con superficies inclinadas, por ejemplo, en túneles.

Tornillería necesaria:

1 TSV41 (pag. 155)

+ 2 CSV (pág. 154) por cada ménsula.

1 SAVR

Raíl soporte ángulo variable

G.S.	△ (g/uni.)	G.C.	△ (g/uni)	⊥ (mm)	≡ (uni.)
SAVRS200	302	SAVRG200	330	2,0	5
SAVRS550	824	SAVRG550	890	2,0	5

2 SAVM

Ménsula soporte ángulo variable (90°-115°)

G.S.	△ (g/uni.)	G.C.	△ (g/uni)	⊥ (mm)	≡ (uni.)
SAVMS10	222	SAVMG10	240	1,5	5
SAVMS20	369	SAVMG20	398	1,5	5
SAVMS30	520	SAVMG30	562	1,5	5

3 SAVMM

Ménsula soporte ángulo variable mayorada (115°-140°)

G.S.	△ (g/uni.)	G.C.	△ (g/uni)	⊥ (mm)	≡ (uni.)
SAVMS10	229	SAVMMG10	247	1,5	5
SAVMS20	373	SAVMMG20	403	1,5	5
SAVMS30	531	SAVMMG30	573	1,5	5



CE

**BSPD21**

Base soporte pendular doble 21 x 41

E.Z.	Δ (g/uni.)	G.C.	Δ (g/uni.)	∇ (mm)	\equiv (uni.)
BSPD21Z	670	BSPD21G	729	3 / 5	4

Tornillería necesaria:

1 TSV41 (pag. 155).



CE

**BSPS41**

Base soporte pendular simple 41 x 41

E.Z.	Δ (g/uni.)	G.C.	Δ (g/uni.)	∇ (mm)	\equiv (uni.)
BSPS41Z	670	BSPS41G	729	3 / 5	4

Tornillería necesaria:

1 TSV41 (pag. 155).



CE

**BSPD41**

Base soporte pendular doble 41 x 41

E.Z.	Δ (g/uni.)	G.C.	Δ (g/uni.)	∇ (mm)	\equiv (uni.)
BSPD41Z	1040	BSPD41G	1144	3 / 5	4



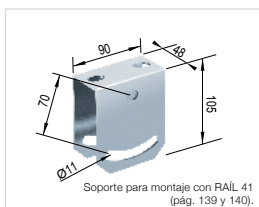

Tornillería necesaria:

1 TSV41 (pag. 155).

soportes y accesorios





CE  
SP41
 Soporte pendular 41



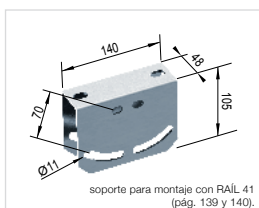

G.S.	 (g/uni.)	G.C.	 (g/uni.)	 (mm)	 (uni.)
SP41S	734	SP41G	800	3,0	5

Tornillería necesaria:

1 TSV41 (pag. 151).





CE  
SPD41
 Soporte pendular doble 41



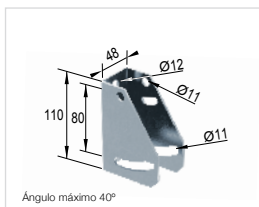

G.S.	 (g/uni.)	G.C.	 (g/uni.)	 (mm)	 (uni.)
SPD41S	759	SPD41G	820	3,0	5

Tornillería necesaria:

2 TSV41 (pag. 151).



CE  
SOS
 Soporte oscilante escuadra

G.S.	 (g/uni.)	G.C.	 (g/uni.)	 (mm)	 (uni.)
SOSS	417	SOSG	417	3,0	5

Tornillería necesaria:

1 TSOS (pag. 154).

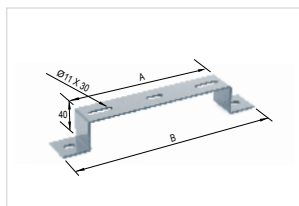

SPSC

Soporte separador paredes y suelo coliso



G.S.	△ (g/uni.)	G.C.	△ (g/uni)	A (mm)	B (mm)	⊥ (mm)	▤ (uni.)
SPSCS10	104	SPSCG10	111	100	170	2,0	10
SPSCS15	133	SPSCG15	142	150	220	2,0	10
SPSCS20	162	SPSCG20	172	200	270	2,0	10
SPSCS30	212	SPSCG30	234	300	370	2,0	10
SPSCS40	279	SPSCG40	321	400	470	2,0	10
SPSCS50	327	SPSCG50	353	500	570	2,0	10
SPSCS60	384	SPSCG60	415	600	670	2,0	10

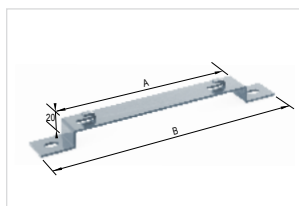

SPSL

Soporte separador paredes y suelo lengüeta



G.S.	△ (g/uni.)	G.C.	△ (g/uni)	A (mm)	B (mm)	⊥ (mm)	▤ (uni.)
SPSLS10	164	SPSLG10	178	100	170	2,0	10
SPSLS15	198	SPSLG15	203	150	220	2,0	10
SPSLS20	234	SPSLG20	260	200	270	2,0	10
SPSLS30	308	SPSLG30	308	300	370	2,0	10
SPSLS40	379	SPSLG40	410	400	470	2,0	10
SPSLS50	445	SPSLG50	479	500	570	2,0	10
SPSLS60	557	SPSLG60	553	600	670	2,0	10

soportes y accesorios

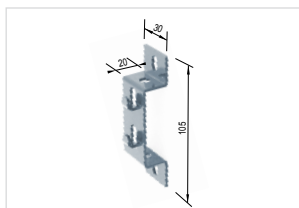

SL 60
Soporte lateral 60



G.S.	△ (g/uni.)	G.C.	△ (g/uni.)	⌒ (mm)	≡ (uni.)
SL60S	69	SL60G	69	2,0	10

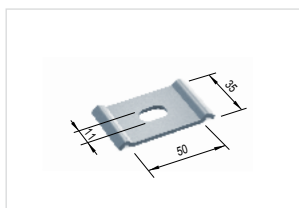

SCB
Suspensión central bandeja



G.S.	△ (g/uni.)	G.C.	△ (g/uni.)	⌒ (mm)	≡ (uni.)
SCBS	48	SCBG	42	2,5	20

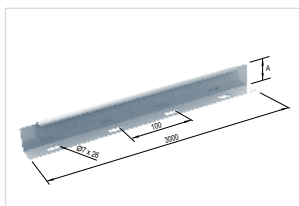

TSC
Tabique separador coloso



G.S.	△ (g/uni.)	G.C.	△ (g/uni.)	A (mm)	⌒ (mm)	≡ (uni.)
TSCS50	175	TSCG50	187	45	0,7	18
TSCS65	205	TSCG65	220	65	0,7	18
TSCS85	316	TSCG85	337	85	0,7	18

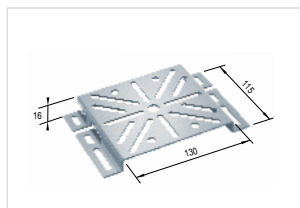

CE

SCG

Soporte caja grande



G.S.	△ (g/uni.)	G.C.	△ (g/uni.)	⊥ (mm)	≡ (uni.)
SCGS	267	SCGG	282	2,0	5

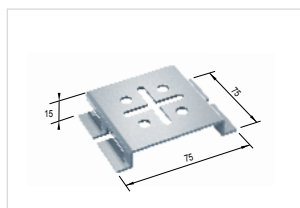

CE

SCU

Soporte caja universal



G.S.	△ (g/uni.)	G.C.	△ (g/uni.)	⊥ (mm)	≡ (uni.)
SCUS	114	SCUG	119	2,0	10

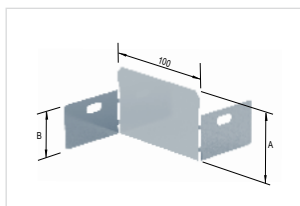

CE

RAB

Reducción ancho bandeja



G.S.	△ (g/uni.)	G.C.	△ (g/uni.)	A (mm)	B (mm)	⊥ (mm)	≡ (uni.)
RABS310	42	RABG310	49	35	15	0,8	10
RABS610	54	RABG610	61	60	40	0,8	10
RABS810	89	RABG810	93	80	60	0,8	10
RABS1010	117	RABG1010	121	100	80	0,8	10

soportes y accesorios

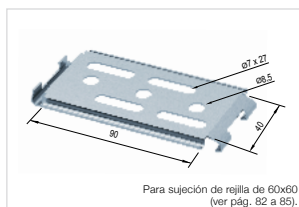





CE

BT

Base transversal



G.S.	 (g/uni.)	G.C.	 (g/uni.)	 (mm)	 (uni.)
BTS	59	BTG	68	1,0	5

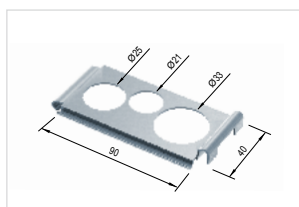





CE

STB

Salida tubos bandeja



G.S.	 (g/uni.)	G.C.	 (g/uni.)	 (mm)	 (uni.)
STBS	46	STBG	54	1,0	10





uniones y tornillería



CUB
Conjunto unión bandeja

E.Z.	Δ (g/uni.)	G.C.	Δ (g/uni)	INOX.	Δ (g/uni)	⌋ (mm)	⌋ (uni.)
CUBZ	25	CUBG	25	CUBI	25	M6	100

CUBI servido en embalaje de 50 unidades.



UBR
Unión bandeja repestañeada

G.S.	Δ (g/uni.)	G.C.	Δ (g/uni)	⌋ (mm)	⌋ (uni.)
UBRS	16	UBRG	18	0,8	20

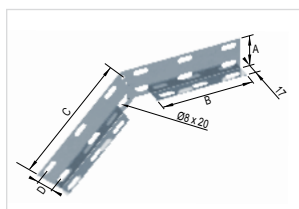

UBAV
Unión bandeja articulada vertical

G.S.	Δ (g/uni.)	G.C.	Δ (g/uni)	A (mm)	B (mm)	C (mm)	D (mm)	⌋ (mm)	⌋ (uni.)
UBAVS035	31	UBAVG035	34	18	90	100	*	0,8	4
UBAVS060	98	UBAVG060	105	43	123	160	25	0,8	4
UBAVS080	132	UBAVG080	139	64	103	160	45	0,8	4
UBAVS100	175	UBAVG100	180	84	85	160	45	0,8	4

Tornillería necesaria:

1 CTCZ612 (pág. 153) NO INCLUIDO.

* Una sola línea de colisos.

uniones y tornillería

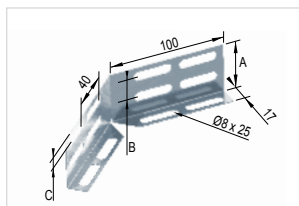

CE

UBL

Unión bandeja lateral



G.S.	△ (g/uni.)	G.C.	△ (g/uni)	A (mm)	B (mm)	C (mm)	⊥ (mm)	▮ (uni.)
UBLS035	29	UBLG035	31	18	*	8	0,8	4
UBLS060	54	UBLG060	56	43	25	8	0,8	4
UBLS080	78	UBLG080	81	64	45	8	0,8	4
UBLS100	105	UBLG100	110	84	45	28	0,8	4

* Una sola línea de colisos.

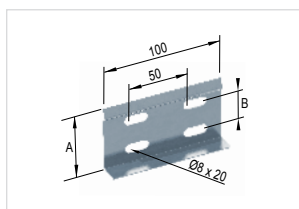

CE

UBF

Unión bandeja fija



G.S.	△ (g/uni.)	G.C.	△ (g/uni)	A (mm)	B (mm)	⊥ (mm)	▮ (uni.)
UBFS035	27	UBFG035	29	30	*	0,8	4
UBFS060	41	UBFG060	43	55	25	0,8	4
UBFS080	52	UBFG080	54	75	25	0,8	4
UBFS100	64	UBFG100	68	95	25	0,8	4

* Una sola línea de colisos.

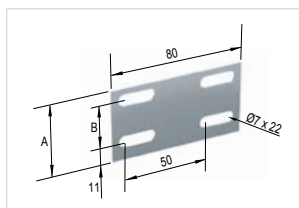

CE

EC

Empalme bandeja



G.S.	△ (g/uni.)	G.C.	△ (g/uni)	A (mm)	B (mm)	⊥ (mm)	▮ (uni.)
ECS035	8	ECG035	10	18	*	0,8	10
ECS060	18	ECG060	21	43	25	0,8	10
ECS080	28	ECG080	32	63	45	0,8	10
ECS100	38	ECG100	40	83	45	0,8	10

* Una sola línea de colisos.



CTC
Conjunto tornillo cuadrado

E.Z.	△ (g/uni.)	G.C.	△ (g/uni.)	▩	▩ (uni.)
CTCZ612	8	CTCG612	8	M6x12	50

Para fijar la bandeja a los soportes.



TA
Tuerca abridada

E.Z.	△ (g/uni.)	G.C.	△ (g/uni.)	▩	▩ (uni.)
TAZ-6	8	TAG-6	2	M6	100
TAZ-8	8	TAG-8	4	M8	100
TAZ-10	8	TAG-10	6	M10	100



CTO
Conjunto tornillo omega multifunción

E.Z.	△ (g/uni.)	G.C.	△ (g/uni.)	▩	▩ (uni.)
CTOZ	34	CTOG	34	M10x25	25

Para fijar soportes omega multifunción (SOM) a soportes pendulares (SOMP).



TFR
Tornillo fijación rejilla



E.Z.	△ (g/uni.)	G.C.	△ (g/uni.)	▩	▩ (uni.)
TFRZ	18	TFRG	18	M6x20	50

Para fijar la rejilla a los soportes.

uniones y tornillería



CTM
Conjunto tornillo muelle **CE**



E.Z.	△ (g/uni.)	G.C.	△ (g/uni.)	▨	▨ (uni.)
CTM20Z*	55	CTM20G	57	M10x20	25
CTM40Z**	61	CTM40G	64	M10x40	25

* CTM20: para fijar las escuadras ESCR a los raíles DIN.

** CTM40: para fijar los soportes OMEGA a los raíles DIN.



CE
CSV
Casquillo soportes variables

E.Z.	△ (g/uni.)	G.C.	△ (g/uni.)	▨	▨ (uni.)
CSVZ	22	CSVG	22	M10	50



CE
TSOS
Tornillería soporte oscilante escuadra

E.Z.	△ (g/uni.)	G.C.	△ (g/uni.)	▨	▨ (uni.)
TSOSZ	74	TSOSG	75	M10x70 / M8x20	25

Incluye:

1 tornillo M10x70 + 1 tuerca M10.

1 tornillo M8x20 + 1 tuerca M8.



CE

TSV41

Tornillería soporte variable 41

E.Z.	⚠ (g/uni.)	G.C.	⚠ (g/uni.)	📏	📦 (uni.)
TSV41Z	104	TSV41G	105	M10x60	25

Incluye:

2 tornillos M10x60 + 2 tuerca M10.

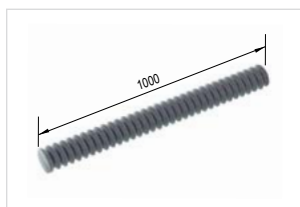

CE

ER

Varilla roscada

E.Z.	⚠ (g/uni.)	📏	📦 (uni.)
ERZ-6	160	M6	6
ERZ-8	305	M8	6
ERZ-10	500	M10	6



CE

MER

Manguito varilla roscada

E.Z.	⚠ (g/uni.)	📏	📦 (uni.)
MERZ-6	12	M6	6
MERZ-8	14	M8	6
MERZ-10	17	M10	6

uniones y tornillería

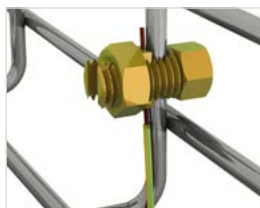

CE

BTTB

Borne toma tierra bandeja



Ref	△ (g/uni.)	▧ (uni.)
BTTB	39	50

Para cables desde 35 hasta 50 mm².

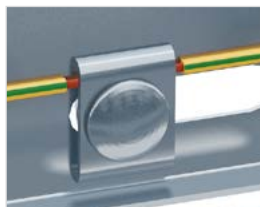

CE

BTTCC

Borne toma tierra bandeja



E.Z.	△ (g/uni.)	G.C.	△ (g/uni.)	▧ (uni.)
BTTCCZ	12	BTTCCG	39	10



CE

GCTU

Grapa cable tierra universal



Ref	△ (g/uni.)	▧	▧ (uni.)
GCTU	6,8	M6	50

varios



CE

EBGA

Etiqueta bandeja genérica Aiscan

NO METÁLICO	Δ (g/uni)	(uni.)
EBGA	11	20



CE

SCC

Salida cables cascada

NO METÁLICO	Δ (g/uni)	(uni.)
SCC	20	10

easy lock

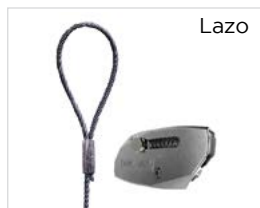

Lazo



Gancho



EASY LOCK Solución para la soportación de bandejas portacables

Presentamos nuestra nueva solución para la soportación de las bandejas portacables.

Se trata de una solución rápida y versátil; diseñada para ahorrar tiempo y trabajo, reduciendo así los costes de la instalación, ya que su colocación se realiza de una manera rápida y sencilla.

Dispositivo de bloqueo rápido, solución para la suspensión de una gran variedad de instalaciones, diseñado con un mecanismo de liberación innovador.

Hasta 6 veces más rápido de instalar que los sistemas tradicionales.

Se suministran en kits listos para su instalación, eliminando la necesidad de realizar montajes complejos y costosos, y ofreciendo una mayor seguridad para el proyecto.

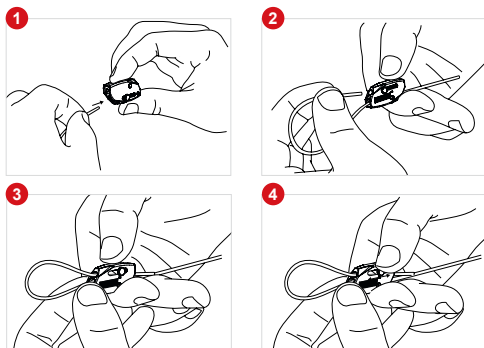
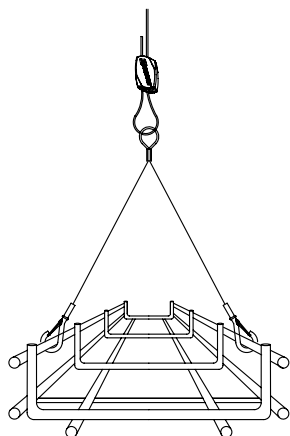

Asegure mínimo 75 mm de cable sobresaliendo del soporte

Lazo easy lock

Ref	↑ (mm)
LEL1M	1.000
LEL3M	3.000
LEL5M	5.000

Gancho easy lock

Ref	↑ (mm)	↑ ↓
GEL15	150	≤ 200 mm
GEL30	300	≤ 400 mm
GEL50	500	≤ 600 mm

Material: Cubierta: Zinc Clase ZA2. Botón: Cobre (5 Qm niquelado). Cuña: Acero sinterizado endurecido min. 56 Rockwell C. Resorte: Acero Inoxidable (Clase 302). Tapa: Polipropileno homopolímero estabilizado con UV.

Especificaciones de producto:

- Los productos que se exhiben en este catálogo son de uso exclusivo para profesionales y su instalación será de acuerdo con lo establecido en el R.E.B.T.
- Todas las cotas y medidas que aparecen en este catálogo están representadas en milímetros (mm) salvo expresa indicación.
- Algunas medidas expresadas en este catálogo pueden estar sometidas a variaciones de tolerancia de entorno al +/- 1%.
- Todos los productos de éste catálogo llevan su correspondiente código de barras EAN.
- Todos los productos cumplen con la norma armonizada **UNE-EN 61537:2007**. Conducción de cables. Sistemas de bandejas y de bandejas de escalera (**IEC 61537:2006**).
- Los acabados superficiales cumplen las siguientes normas:
 - ELECTROZINCADO (E.Z.): UNE-EN 2081:2010
 - GALVANIZADO SENDZIMIR (G.S.): UNE-EN 10346:2015
 - GALVANIZADO CALIENTE (G.C.): UNE-EN ISO 1461:2010
 - ACERO INOXIDABLE AISI 304 PASIVADO ASTM A380
 - GALVANIZADO DE ALTA RESISTENCIA A LA CORROSIÓN (A.R.)
- El galvanizado en caliente es una protección muy eficaz contra la corrosión. En los productos con este acabado es posible encontrar diferencias estéticas (color y brillo), que dan a la superficie un aspecto más heterogéneo. Esto es una consecuencia normal en este tipo de acabados, y en ningún caso afecta a la calidad del producto y del recubrimiento.
- Las referencias en ACERO INOXIDABLE en ocasiones son **BAJO PEDIDO**. Confirmar cantidades mínimas de pedido y plazos de entrega con AISCAN.
- AISCAN, S.L. se reserva el derecho de modificar las medidas o características de los productos sin previo aviso.
- Dispone de información actualizada sobre nuestra gama de productos, especificaciones técnicas y certificados de calidad, en la web www.aiscan.com

 Cumple con los requisitos esenciales de la Directiva de Comercialización de Material Eléctrico 2014/35/UE.



Las referencias identificadas con este sello han obtenido el reconocimiento de calidad por parte de AENOR. Todos los datos técnicos que se presentan como clasificación según UNE-EN 61537 han sido rigurosamente verificados por este organismo. Tiene a su disposición los certificados completos en www.aiscan.com. Exija siempre la máxima calidad para su instalación. Exija el certificado de AENOR.



Las referencias identificadas han superado los más estrictos ensayos definidos por el NFPA 70 National Electrical Code (NEC), y la NEMA V1-2009. Queda así garantizada su continuidad eléctrica bajo el marco regulatorio más restrictivo en este aspecto, y es válida su instalación en los EEUU, así como en el resto de países en los que se requiera esta certificación.



A series of horizontal red lines for writing notes, spanning most of the page width and arranged vertically from the top of the main content area down to just above the footer.



A series of horizontal red lines providing a space for taking notes.



A series of 24 horizontal red lines spanning the width of the page, designed for taking notes.



Nueva herramienta de cálculo de bandejas

¿Necesitas saber cuál es la bandeja más adecuada para tu instalación?
Ahora te lo ponemos mucho más fácil.

Entra en aiscan.com o escanea el código QR y descúbrelo.

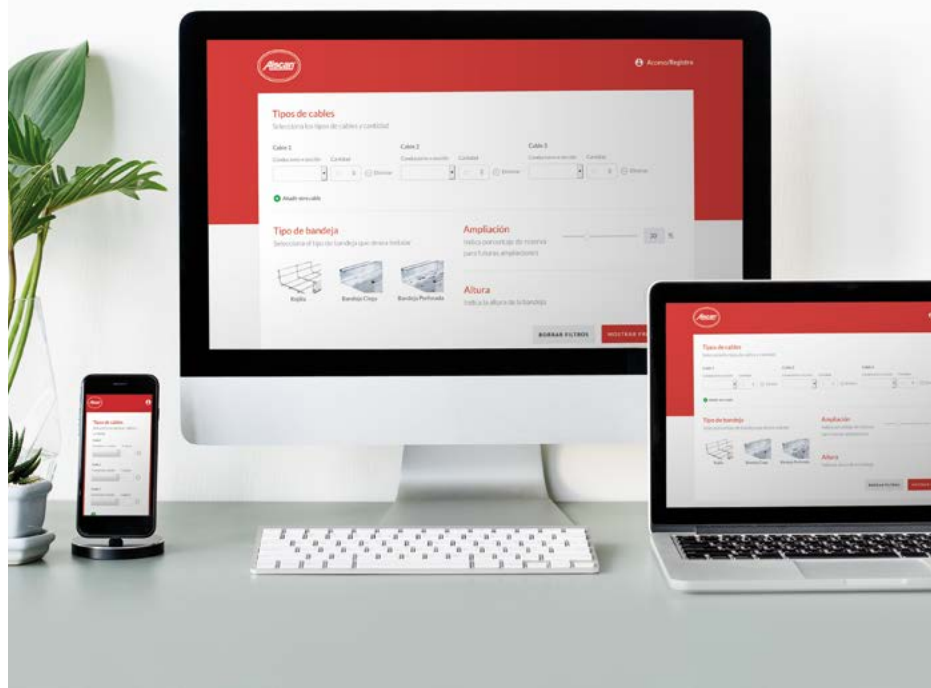



España | Francia | Portugal | República Checa
Perú | Cuba | República Dominicana | Chile | Colombia | Uruguay | Panamá
Marruecos | Argelia

export@aiscan.com

canalizando energía
desde 1977



Información actualizada sobre nuestra gama de productos, especificaciones técnicas y certificados de calidad, a un solo click www.aiscan.com

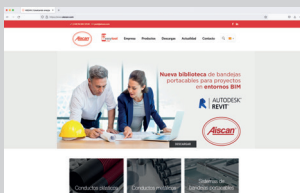

Síguenos en





www.aiscan.com

SPAIN



AISCAN, S.L.

Camino Cabelsols, S/N · PO box 41

03410 Biar (Alicante)

T: +34 965 811 920

post@aiscan.com



AISCANAR · AISLANTES CANARIOS, S.L.

Pol. Ind. Arinaga · C/ Las Mimosas, 63A

35118 Agüimes (Las Palmas)

T: +34 928 184 344

aiscanar@aiscan.com

NORTH AFRICA



MOROCCO

ENERCA SARL

Tanger Automotive City (TAC)

Commune de Jouamaa, Fahs-Anjra

maroc@aiscan.com



Magasin Casablanca

Route Lisasfa Douar Ouled Azzouz Laatiq

Dar Bouazza 20220